

RAIN BIRD

Batériová ovládací jednotka WPX

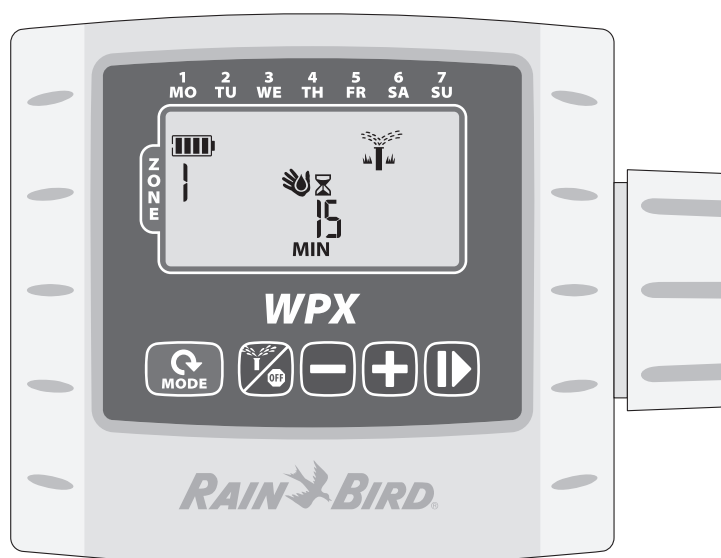

Návod k obsluhu

OBSAH

Tlačidlá a indikátory	2	Zvláštne funkcie	5
Jednotlivé obrazovky	2	Odložené zavlažovanie	5
Úvod	2	Uloženie nastavenia	5
Prevádzka a nastavenie	2	Vyvolanie uloženého nastavenia	5
Rýchle programovanie	2	Vyvolanie továrneho nastavenia	5
Aktuálny dátum a čas	2	Preklopenie čidla zrážok	5
Závlahový režim	3	Inštalácia	5
Výber sekcie	3	Káblové pripojenie ventilov	5
Vloženie doby závlahy	3	Batéria	6
Vloženie štartovacích časov sekcie	3	Výmena batérií	6
Vloženie závlahových dní	3	Pripojenie čidla zrážok	6
Výber zo 7 - denného týždňa	3	Riešenie problémov	7
Ďalšie závlahové režimy	3	Záručný list	8
<i>Cyklické dni</i>	3		
<i>Párne/ Nepárne dni</i>	4		
Automatický režim	4		
Režim vypnutia OFF	4		
Manuálne spustenie	4		
Rýchle manuálne spustenie všetkých sekcií	4		
Sezónna úprava závlahových časov	4		

Tlačidlá a indikátory

Jednotlivé obrazovky

- **Aktuálny dátum a čas** - vloženie aktuálneho dátumu a času (vyberte 12 alebo 24 hodi - nový formát).

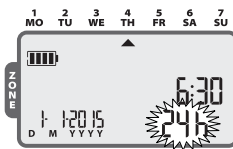

- **Vloženie závlahového režimu** - možnosť úpravy závlahového režimu, ktorý bude spúšťaný automaticky.

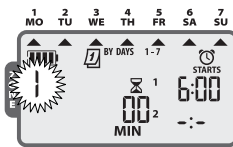

- **Sezónna úprava času závlahy** - možnosť percentuálne pridať alebo ubrať dobu závlahy pre všetky sekcie naraz.



- **Automatický režim** - závlaha prebieha automaticky podľa naprogramovaných hodnôt.

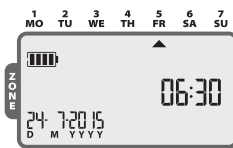

Manuálna závlaha / režim Off - vypnuté

- **Manuálna závlaha** - manuálne spustenie všetkých alebo jednotlivých sekcií.



- **Vypnuté Off** - dôjde k vypnutiu akejkoľvek prebiehajúcej závlahy a automatickej závlahy je zabránené.



Indikátor batérie

zobrazuje zostávajúcu životnosť batérie

Tlačidlá + a -
úprava hodnôt

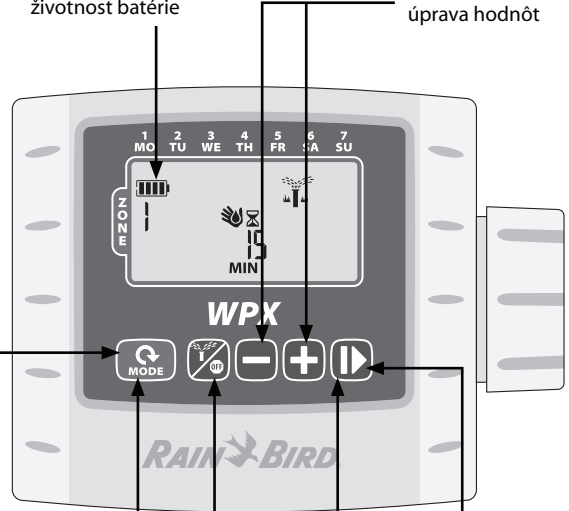

Tlačidlo Mode

cyklický pohyb medzi obrazovkami

Rýchle manuálne spustenie všetkých sekcií

všetky sekcie budú spustené podľa svojich naprogramovaných dob závlahy

Tlačidlo
cyklický pohyb medzi obrazovkami
Manuálne spustenie, Vypnuté Off a Automatický režim

Tlačidlo
Prechod na ďalší krok v programovaní

Úvod

Ďakujeme, že ste si vybrali batériovou ovládaciu jednotku Rain Bird WPX. Jednotka WPX umožňuje spoľahlivé automatické zavlažovanie v miestach bez dodávky elektrickej energie, alebo tam, kde by bolo obtiažne vedenie ovládacích káblov.

Prevádzka a nastavenie

Rýchle programovanie

Pri prvom programovaní jednotka automaticky kopíruje štartovacie časy a dni závlahy vložené pre sekciu 1 do všetkých ostatných sekcií.

- ! **POZNÁMKA:** ak má viac sekcií vložený rovnaký, alebo prekrývajúci sa štartovací čas, bude jednotka spúšťať sekcie jednu po druhej (v jeden čas nebude spustené viac sekcií naraz).
- ! **POZNÁMKA:** zmeny v programovaní prevedené po prvotnom nastavení sa prejavia vždy iba u upravovanej sekcie.
- ! **POZNÁMKA:** môžete vyvolať funkciu rýchleho programovania tým, že aktivujete továrne nastavenie (viď. str.6).

Aktuálny dátum a čas

Opakovane stlačte tlačidlo Mode, kým sa nezobrazí obrazovka Nastavenie dátumu a času.

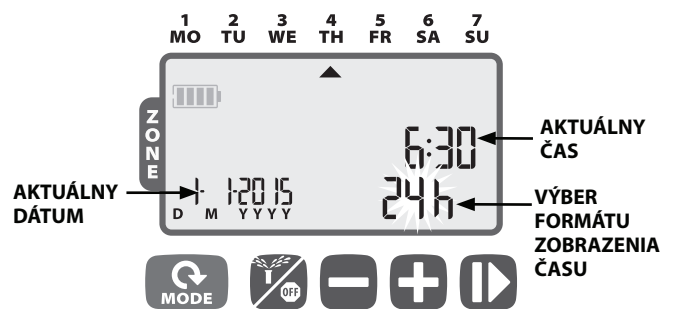

- ▶ Pre voľbu formátu času stlačte **+** alebo **-** (12 AM / PM, alebo 24 hod); potom stlačte **▶▶**
- ▶ Pre nastavenie aktuálnej hodiny použite tlačidlá **+** a **-**. Ak máte zvolený 12 hod režim, uistite sa, že máte správne zvolené AM (dopoludnia)/ PM (popoludní); potom stlačte **▶▶** a vložte minúty. Stlačte **▶▶**
- ▶ Pomocou tlačidiel **+** a **-** zvolte aktuálny rok (YYYY); stlačte **▶▶** a vložte deň (D) a mesiac (M). Ak ste zvolili 12 hod režim času, zobrazí sa dátum vo formáte M / D / YYYY.

Závlahový režim

Opakovane stlačte tlačidlo **MODE**, kým sa nezobrazí obrazovka Nastavenie závlahového režimu.

1 Výber sekcie

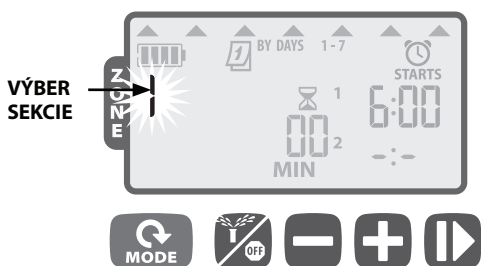

- ▶ Pre výber požadovaného čísla sekcie použite tlačidlá **+** a **-** potom stlačte **▶**

2 Vloženie doby závlahy

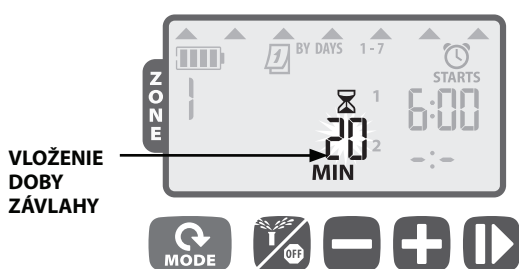

- ▶ Pomocou tlačidiel **+** a **-** vložte požadovanú dobu závlahy (v minútach), potom stlačte **▶**

! **POZNÁMKA:** doba závlahy môže byť vložená v rozmedzí 1 až 240 minút.

3 Vloženie štartovacích časov sekcie

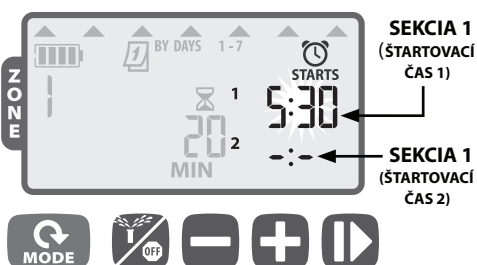

- ▶ Pomocou tlačidiel **+** a **-** vložte prvý štartovací čas pre vybranú sekciu (továrnske nastavenie je 06:00), potom stlačte **▶**
- ▶ Pomocou tlačidiel **+** a **-** vložte ďalší štartovací čas, alebo stlačte znovu **▶** a posuňte sa na výber závlahových dní.

↻ **OPAKUJTE**, kým potrebujete, postup pre vloženie ďalších až 6 štartovacích časov pre sekciu.

! **POZNÁMKA:** štartovací čas je možné nastaviť po 10 minútových krokoch.

! **POZNÁMKA:** pre zrušenie štartovacieho času opakovane stlačte tlačidlo **+** alebo **-** kým sa na displeji neobjaví **OFF** (nachádza sa tesne pred časom 0:00 alebo 12 AM).

! **POZNÁMKA:** ovládací jednotka nedovolí spustenie viac sekcií naraz. Ak vložíte pre sekcie rovnaký, alebo prekrývajúci sa štartovací čas, jednotka počká, kým prvá sekcia nedokončí zavlažovanie a potom pustí postupne sekcie ďalšie.

4 Vloženie závlahových dní

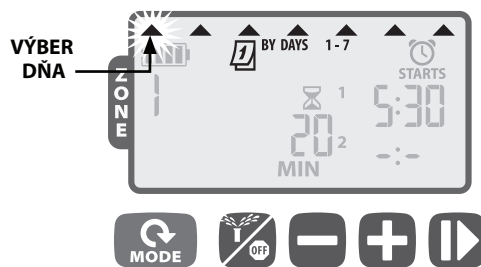

Výber zo 7 - denného týždňa

- ▶ Pomocou tlačidla **+** označte blikajúci deň ako závlahový, alebo pomocou tlačidla **-** ako nezávlahový. Kurzor sa automaticky posunie na ďalší deň a ten sa rozblíkajú.

↻ **OPAKUJTE** postup a nastavte podľa požiadavky každý deň v týždni.

↻ **OPAKUJTE** podľa potreby kroky 1-4 pre ostatné sekcie.

- ▶ Akonáhle dokončíte programovanie, opakovane stlačte tlačidlo **MODE**, kým sa nezobrazí obrazovka **Automatického** režimu.

Ďalšie závlahové režimy

K dispozícii sú ešte nasledujúce režimy:

- **Cyklický deň** (1-30)
- **Nepárne dni** (BEZ 31. dňa v mesiaci)
- **Párne dni**

Pre zmenu režimu v kroku, kedy vyberáte závlahové dni, naraz stlačte tlačidlá **+** a **-**. Režimy sa budú cyklicky zobrazovať.

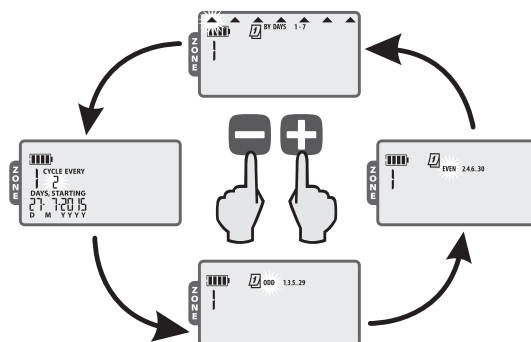

Cyklické dni

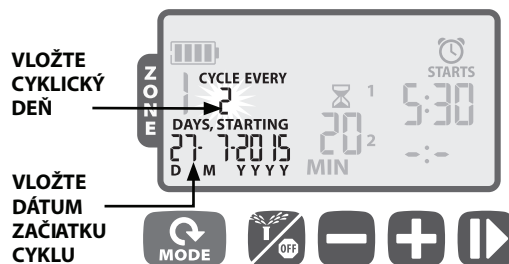

↻ Pomocou tlačidiel **+** a **-** vložte počet dní, počas ktorých bude závlaha prebiehať (každý 2. deň, každý 10. deň a pod.), stlačte **▶**

↻ Pomocou tlačidiel **+** a **-** vložte dátum prvého závlahového dňa v cykle; stlačte **▶**

Nepárne / párne dni

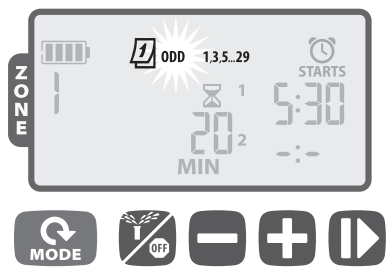

- ▶ Akonáhle na displeji blíkajú **ODD 1,3,5...29** (alebo **EVEN 2,4,6...30**) stlačte **▶**

! **POZNÁMKA:** V režime ODD (nepárne) nebude závlaha prebiehať 31. v mesiaci.

Automatický režim

Opakovane stlačte tlačidlo **MODE**, kým sa nezobrazí obrazovka Automatického režimu.

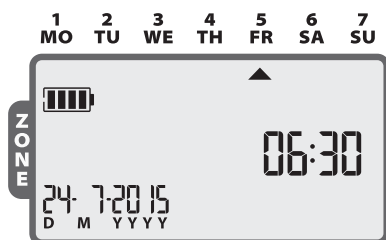

V režime **Automatického režimu** ovládacia jednotka spúšťa každú sekciu podľa naprogramovaných hodnôt. Ak je v programe nastavené spúšťanie viac sekcií v rovnakú dobu a deň, jednotka zoradí sekcie od najnižšieho čísla a spúšťa ich postupne jednu po druhej.

! **POZNÁMKA:** ak nie je na jednotke žiadna činnosť, po piatich minútach sa jednotka prepne do režimu **Automatického** zavlažovania (ak nie je v režime **OFF**) a vypne sa displej. Pre naštartovanie displeja stlačte akúkoľvek klávesu.

Režim vypnutia Off

Opakovane stlačte tlačidlo **OFF** až sa zobrazí obrazovka **OFF**.

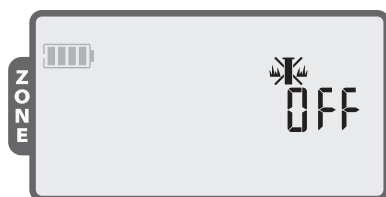

Výberom režimu **OFF** zrušíte akékoľvek práve prebiehajúce zavlažovanie a zabránite štartu automatického režimu.

! **POZNÁMKA:** pre obnovenie automatického zavlažovania vyberte obrazovku **AUTO RUN** (automatický režim), ak necháte na displeji obrazovku **OFF** naprogramovaná závlaha **NEBUDE** prebiehať.

! **POZNÁMKA:** ak chcete automatickú závlahu pozastaviť iba na niekoľko dní, odporúčame vám použiť funkciu odloženého zavlažovania (viď. str.5).

! **POZNÁMKA:** pre návrat do režimu Automatického zavlažovania stlačte opäť tlačidlo **OFF**.

Manuálne spustenie

Opakovane stlačte tlačidlo **OFF** kým sa nezobrazí obrazovka manuálneho spustenia.

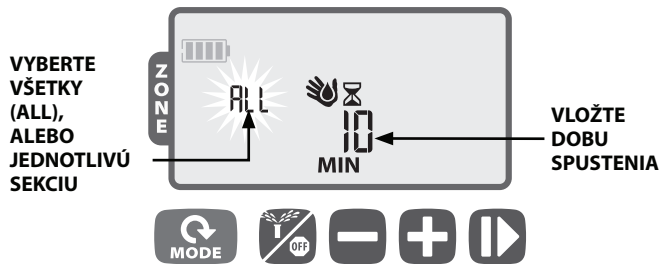

- ▶ Pomocou tlačidiel **+** a **-** zvolíte **ALL** (všetky), alebo jednotlivú sekciu, potom stlačte **▶**
- ▶ Pomocou tlačidiel **+** a **-** vložte dobu spustenia pre vybrané sekcie, stlačte **▶** a dôjde k spusteniu.

! **POZNÁMKA:** pre spustenie sekcie na dobu z programu opakovane stlačte tlačidlo **-** na pozícii, kde nastavujete dobu manuálneho spustenia, až sa na displeji objaví "SCH" MIN.

Rýchle manuálne spustenie všetkých sekcií

Dôjde ku spusteniu všetkých sekcií v ich naprogramovaných dobách:

- ▶ Ak máte na displeji navolený režim **AUTO RUN** (automatický režim), stlačte tlačidlo **▶** a držte ho 3 sekundy. Postupne budú spustené všetky sekcie, ktoré majú naprogramovanú dobu závlahy.

Sezónna úprava závlahových časov

Opakovane stlačte tlačidlo **MODE**, kým sa na displeji nezobrazí obrazovka Sezónne úpravy dát.

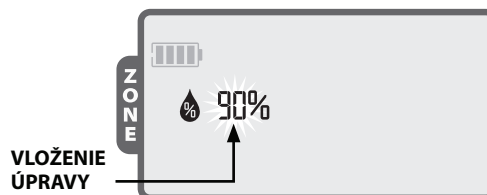

V tomto režime môžete percentuálne skrátiť, alebo predĺžiť čas závlahy pri všetkých sekciách (v rozsahu 10 - 200 %).

- ▶ Pomocou **+** a **-** vložíte požadované percentá.

! **POZNÁMKA:** funkcia **SEZÓNNA ÚPRAVA** upraví všetky časy závlah, naprogramované v automatickom režime.

Zvláštne funkcie

Odložené zavlažovanie

Možnosť odloženia automatickej závlahy až na dobu 9 dní.

- ▶ Opakovane stlačte tlačidlo **MODE**, kým sa nezobrazí režim **Automatického** zavlažovania (nesmie práve prebiehať závlaha).



- ▶ Stlačte tlačidlo **+** a podržte na 3 sekundy. Pomocou tlačidiel **+ a -** navolte počet dní, počas ktorých má byť závlaha odložená (maximálne 9 dní).
- ▶ Ak chcete dobu skrátiť, alebo zrušiť, nastavte pomocou tlačidla **-** hodnotu dní na 0. (Jednotka sa vráti do **automatického** režimu).

SYMBOL a zostávajúci počet dní sa zobrazujú počas pauzy na displeji.

Uloženie nastavenia

Možnosť uloženia zvoleného nastavenia jednotky s možnosť neskoršieho vyvolania.

- ▶ Opakovane stlačte tlačidlo kým sa nezobrazí obrazovka **OFF**
- ▶ Naraz stlačte a uvoľnite tlačidlá a **+**
- ▶ Symbol **OFF** krátko zabliká, čím je potvrdené, že je nastavenie uložené.

Vyvolanie uloženého nastavenia

Uložené nastavenia sa v predchádzajúcom kroku opäť nahrajú do jednotky.

- ▶ Opakovane stlačte tlačidlo kým sa nezobrazí obrazovka **OFF**
- ▶ Naraz stlačte a uvoľnite tlačidlá **+** a
- ▶ Symbol **OFF** krátko zabliká, čím je potvrdené, že je nastavenie uložené.

Vyvolanie továrenského nastavenia

Dôjde k vyvolaniu továrenského nastavenia, ktoré prepíše všetky užívateľské nastavenia.

POZOR: všetky naprogramované dáta v pamäti jednotky budú stratené. Avšak vaše, v predošlom kroku uložené nastavenie, je uložené v inej pamäti a bude zachované. Môže byť do jednotky znovu načítané.

- ▶ Opakovane stlačte tlačidlo **MODE** kým sa nezobrazí obrazovka sezónneho nastavenia.
- ▶ Naraz stlačte a uvoľnite tlačidlá a

Preklenutie čidla zrážok

Možnosť nastavenia ignorovania čidla zrážok pre všetky sekcie.

- ▶ Opakovane stlačte tlačidlo **MODE**, kým sa nezobrazí displej **Automatického** režimu.
- ▶ Naraz stlačte a uvoľnite tlačidlá **-** a čím prepínate medzi voľbami **OBEY** (aktivovať) a **IGNORE** (preklenúť).

Ak vyberiete **IGNORE** (preklenúť), na displeji sa zobrazí symbol s preškrtnutým čidlom.

Preklenutie čidla, alebo jeho aktivácia pre jednotlivé sekcie. Sekcie nebudú na čidlo brať zreteľ.

- ▶ Opakovane stlačte tlačidlo **MODE** kým sa nezobrazí obrazovka **Nastavenie závlahového režimu**.
- ▶ Pomocou tlačidiel **+ a -** vyberte požadovanú sekciu.
- ▶ Naraz stlačte a uvoľnite tlačidlá **-** a čím môžete prepínať medzi **OBEY** (aktivovať) a **IGNORE** (preklenúť).

Ak vyberiete **IGNORE** (preklenúť), na displeji sa zobrazí symbol s preškrtnutým čidlom.

Inštalácia

Káblové pripojenie ventilov

Káble od jednotky môžu byť predĺžené až do maximálnej celkovej dĺžky 30m (pri použití vodiča min 0,75 mm²) od jednotky. Všetky spoje musia byť prevedené pomocou vhodných vodotesných konektorov (nie sú súčasťou dodávky).

- ▶ Pripojte čierne vodiče od jednotlivých ventilov k čiernemu spoločnému vodiču (príp. čiernym vodičom) od jednotky WPX.
- ▶ Pripojte príslušné sekčné červené vodiče od jednotky k červeným vodičom od jednotlivých ventilov.
- ▶ Pripojte prípadne hlavný ventil.

KÁBLOVÉ PRIPOJENIE VENTILOV

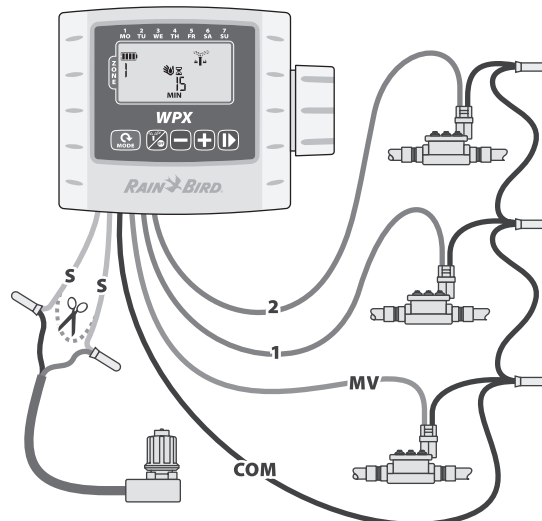

- !** **POZNÁMKA:** ovládací jednotka WPX může být pomocí přiloženého držáku osazená přímo na cívku 9V, nebo osazená na stěnu pomocí doplňkového držáku (nie je súčasťou) na stěnu (model 9V MOUNT).

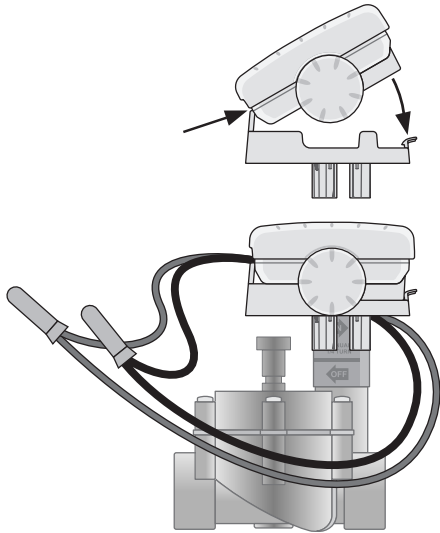

Batéria

Rain Bird ovládací jednotka WPX pracuje s dvoma 9V batériami. Jednotka má pri normálnych podmienkach nutnosť výmeny batérií jeden rok pri použití 1 batérie, alebo 2 roky pri použití dvoch 9V batérií.

Výmena batérií

1. Odstráňte krytku priestoru pre batérie.
2. Vo vnútri osadte jednu, alebo dve batérie na konektory pre batérie
3. Vráťte späť krytku.

- !** **POZNÁMKA:** nemiešajte staré a nové batérie. Môže to spôsobiť skrátenú životnosť batérií a predčasné ukončenie prevádzky jednotky.

Pripojenie čidla zrážok

- ▶ Rozstrihnete žltú slučku kábla na jednotke a odizolujete 1,3 cm z vodiča.

- !** **POZNÁMKA:** žltú káblovú slučku rozstrihnete iba v prípade, ak budete inštalovať čidlo.

- ▶ Pripojte čidlo k jednotke pomocou vodotesných konektorov.

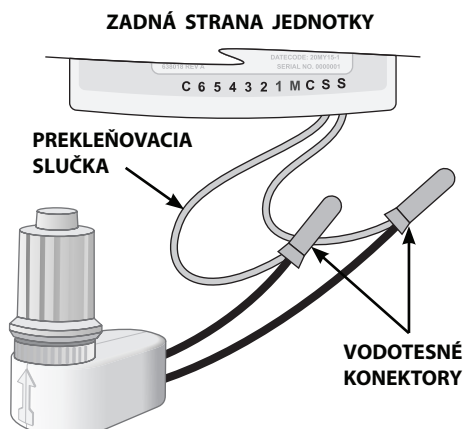

Riešenie problémov

Problém	Pravdepodobná príčina	Pravdepodobné riešenie
Prázdny displej	Displej je v spánkovom šetriacom režime	Pre aktiváciu stlačte ktorúkoľvek tlačidlo
	Batérie sú vybité	Vymeňte batérie
Závlaha sa automaticky nespúšťa	Nie sú vložené štartovacie časy, alebo závlahové dni	Vložte štartovacie časy a závlahové dni
	Žltá prekleňovacia slučka je prestrihnutá, ale čidlo nie je osadené	Spojte žltú slučku, alebo v jednotke nastavte preklenutie čidla zrážok
	Prebieha nastavená pauza odloženej závlahy	Zrušte odloženie závlahy
Automatická závlaha sa spustí, ale závlaha v záhrade neprebieha	Nedostatočný tlak vody	Otvorte hlavný ventil závlahy
	Chybné prepojenie káblov	Skontrolujte vodiče od elektromag. ventilov - prerušenie / skrat
	Chybná cievka	Vymeňte cievku
	Nevhodná cievka	Cievka musí byť typu 9V DC (Rain Bird K80920), alebo iná kompatibilná
Jednotka spúšťa závlahu na dlhšie, než sa očakávalo	Mnoho štartovacích časov či dní, dlhé časy závlah	Upravte programy podľa potreby, pozor na prekryvajúce sa spustenie
	Je nastavená sezónna úprava času závlahy	Upravte percentá sezónnej úpravy podľa potreby
Manuálne spúšťanie ALL (všetky sekcie) nespustí niektoré sekcie, alebo nie je vôbec v ponuke	Jedna alebo viac sekcií nemajú vložené štartovacie časy alebo dobu závlahy	Vložte štartovací čas a dobu závlahy u všetkých požadovaných sekcií

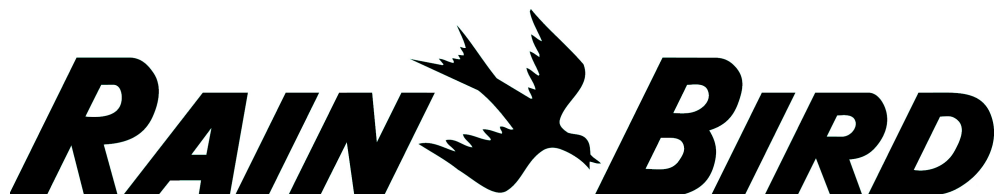

Rain Bird Corporation
6991 East Southpoint Road
Tucson, AZ 85756
EE. UU.
Tel.: (520) 741-6100
Fax: (520) 741-6522

Rain Bird International
1000 West Sierra Madre Avenue
Azusa, CA 91702
EE. UU.
Tel.: +1 (626) 963-9311
Fax: +1 (626) 852-7343

Rain Bird Europe SNC
900, rue Ampère, B.P. 72000
13792 Aix en Provence Cedex 3
FRANCIA
Tel.: (33) 4 42 24 44 61
Fax: (33) 4 42 24 24 72

Rain Bird France SNC
900, rue Ampère, B.P. 72000
13792 Aix en Provence Cedex 3
FRANCIA
Tel.: (33) 4 42 24 44 61
Fax: (33) 4 42 24 24 72

Rain Bird Ibérica. S.A.
Polígono Ind. Pinares Llanos
C/ Carpinteros, 12, 2ºC
28670 Villaviciosa de Odón, Madrid
ESPAÑA
Tel.: (34) 91 632 48 10
Fax: (34) 91 632 46 45

Rain Bird Deutschland GmbH
Königstraße 10c
70173 Stuttgart
DEUTSCHLAND
Tel.: +49 (0)711 222 54 158
Fax: +49 (0)711 222 54 200

Rain Bird Sverige AB
C/O Matrisen
Stortorget 29
211 34 Malmö
Tel.: (46) 42 25 04 80
Fax: (46) 42 20 40 65

Rain Bird Türkiye
Çamlık Mh. Diğç Sokak Sk. No.4 D:59-60
34775 Ümraniye, İstanbul
TÜRKİYE
Tel.: (90) 216 443 75 23
Faks: (90) 216 461 74 52

© 2015 Rain Bird Corporation
© Registered trademark of Rain Bird Corporation

www.rainbird.com
www.rainbird.eu

P/N: 690173-01 EN 30DE15

ZÁRUČNÝ LIST

Výrobca:	Typ výrobku:
Sériové číslo:	Dátum predaja:
Predávajúci:	Dátum uvedenia do prevádzky:
Odbornú montáž vykonal:	Pečiatka a podpis:

Na akosť, kompletnosť, funkčnosť a bezpečnú prevádzku výrobku poskytuje výrobca záruku na dobu **24 mesiacov** odo dňa predaja užívateľovi. Záruka sa vzťahuje na všetky závady spôsobené chybou materiálu alebo nesprávnou výrobou, ktoré sa prejavia v záručnej lehote v danom výrobku vinou výrobcu.

Podmienky pre poskytovanie záruky:

- riadne vyplnený záručný list predávajúcim – orámované časti
- doklad o kúpe (alebo aj čitateľná kópia dokladu o kúpe)
- neuplynutie od predaja viac ako 24 mesiacov
- použitie výrobku len na predpísané účely
- dodržanie návodu na použitie
- montáž výrobku odbornou firmou, resp. správa o východzej revízii (ak to vyžaduje povaha výrobku)
- výrobok nebol (ani pri poruche) rozobratý, poprípade poškodený
- na výrobku neboli vykonané úpravy a zásahy bez súhlasu výrobcu

Záruka platí v súlade so smernicami krajín EU. Záruka sa vzťahuje výlučne len na výrobné chyby. Použitie prístroja v nevhodnom prostredí a na iné účely, než je uvedené v tomto návode znamená stratu nárokov na záruku. Záruka sa nevzťahuje na časti výrobku, ktoré podliehajú opotrebovaniu.

Reklamáciu uplatňuje spotrebiteľ prednostne u svojho predávajúceho alebo montážnej firmy.

Distribútor:

ProRain spol. s r.o. - distribútor RAIN BIRD pre SR a ČR
závlahový a záhradnícky sortiment

Hlavná 35, 925 23 Hrubá Borša, okr. Senec
Prevádzky v Bratislave a v Nitre
Tel.: +421 948 940 993

www.prorain.sk
prorain@prorain.sk