

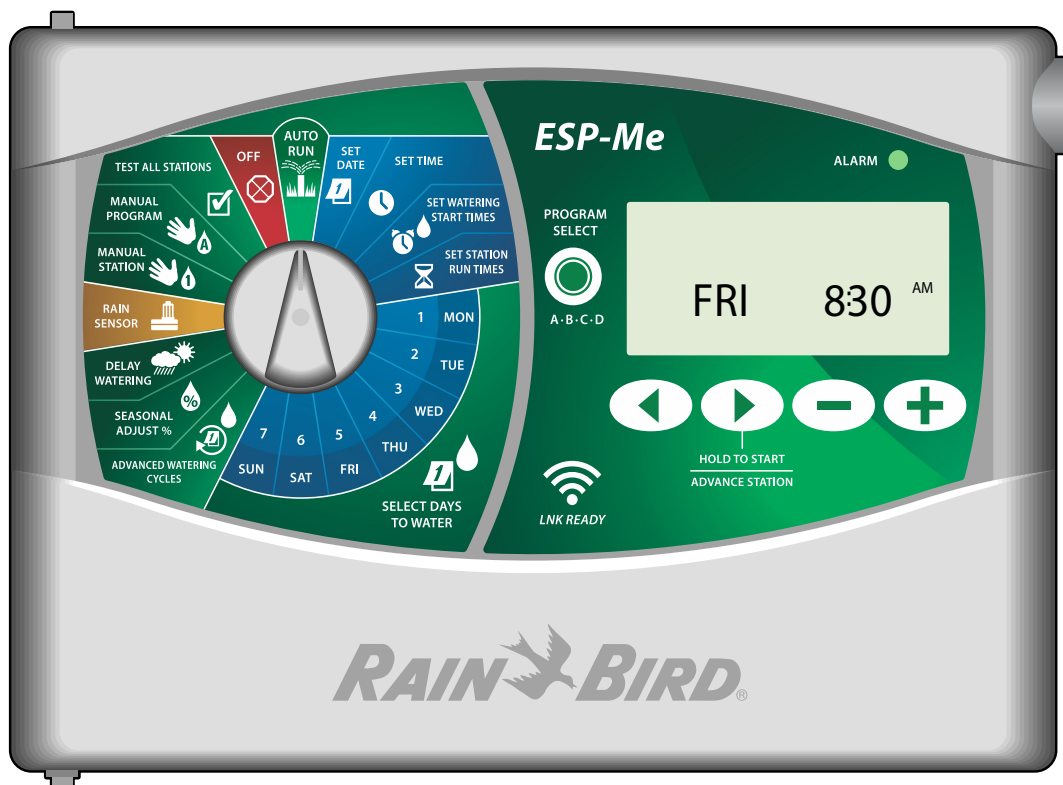

ESP-Me (WiFi)

OVĽÁDACIA JEDNOTKA NÁVOD K OBSLUHE



LNK WiFi *
Ready

*** dodáva sa samostatne**

SYMBOLY



POZOR: tento symbol upozorňuje na dôležité pokyny alebo stavy, ktoré môžu vážne ohroziť efektívnosť zavlažovania alebo prevádzku jednotky.



OTOČNÝ PREPÍNAČ: symbol zobrazuje nutnosť pretočenia otočného prepínača do správnej pozície pre možnosť nastavenia hodnôt v príslušnej sekcii.



POZNÁMKA: symbol upozorňuje na dôležité pokyny pre prevádzku, inštaláciu a údržbu.



OPAKUJ: symbol upozorňuje, že pre pokračovanie, alebo dokončenie programovania, môže byť požadované zopakovanie predchádzajúcich krokov.



ŠPECIÁLNE FUNKCIE: symbol indikuje, že na príslušnej pozícii prepínača sú k dispozícii špeciálne funkcie. Pre ďalšie informácie sa informujte v sekcii ŠPECIÁLNE FUNKCIE tohoto manuálu.



VAROVANIE: symbol varuje užívateľa pred existenciou elektrickej, alebo elektromagnetickej energie, ktorá by mohla spôsobiť nebezpečenstvo elektrického šoku, vystaveniu rádiácii, alebo iné riziko.

BEZPEČNOSTNÉ INFORMÁCIE



VAROVANIE: aktuálny čas a dátum sú udržiavané pomocou lítiovej batérie, ktorá musí byť následne zlikvidovaná v súlade s miestnymi predpismi.



VAROVANIE: k ovládacej jednotke pripojujte iba schválené Rain Bird zariadenia. Nepovolené doplnky môžu zničiť ovládaciu jednotku a zrušiť platnosť záruky. O povolených doplnkových zariadeniach sa informujte u svojho predajcu, prípadne na stránkách www.rainbird.com/controllersupport



VAROVANIE: buďte obozretní pri vedení ovládacích káblov od jednotky k elektromagnetickým ventilom pri súbehu s káblami iného elektrického vedenia (24V, 230V...), ako napr. osvetlenie atď. Uistite sa, že káble sú vedené oddelene, a že pri montáži nedošlo k poškodeniu izolácie káblov a vodičov. Elektrický skrat spôsobený prípadným kontaktom medzi odizolovanými vodičmi môže zničiť ovládaciu jednotku a spôsobiť požiar.



POZNÁMKA: toto zariadenie nie je určené k používaniu osobami (ani deťmi) so zníženou mentálnou alebo fyzickou schopnosťou, ani osobami s nedostatkom znalostí a skúseností s týmto zariadením, kým nebudú pod dohľadom osoby zodpovednej za ich bezpečnosť.

Deti musia byť pod dohľadom vždy, aby sa zabránilo ich neodbornému hraniu s týmto zariadením.

LIKVIDÁCIA ELEKTRICKÝCH SÚČASTÍ



Tento symbol znázorňuje, že je vašou povinnosťou zlikvidovať použitý materiál (vrátane batérií) tak, že ich dopravíte do určeného zberného miesta pre recykláciu elektrických a elektronických súčiastok. Pre informáciu, kde sa zberné miesto nachádza, sa obráťte na váš miestny úrad, firmu zaisťujúcu odvoz odpadu, prípadne na vášho predajcu zariadenia.

OTÁZKY?

Obráťte sa, prosím, na vášho predajcu, prípadne na firmu ProRain, spol. s r.o.

ZOZNAM

Symbole, bezpečnosť, otázky	...	1	Inštalácia		
Súčasť balenia	...	2	Potrebné nástroje	...	18
Úvod			Montáž jednotky		
Vítajte v Rain Bird	...	3	Výber lokality	...	18
Ovládacia jednotka ESP-Me	...	3	Odstránenie krytiel	...	19
Vlastností, predný panel	...	3	Montáž	...	19
LNK WiFi Modul	...	4	Pripojenie el. energie		
Prehľad programovania	...	5	Vnútorň model	...	20
Zobrazované symboly	...	6	Vonkajší model	...	20
Základné režimy	...	7	Rozširujúce moduly		
Základné programovanie			Výber modulu	...	21
Vloženie aktuálneho dátumu	...	8	Inštalácia modulu	...	21
Vloženie aktuálneho času	...	8	Číslovanie sekcií	...	22
Výber programu	...	8	Konfigurácia modulu	...	22
Vloženie štartovacích časov	...	9	Káblové prepojenie		
Vloženie doby závlah	...	9	Sekčné ventily	...	23
Výber zavlažovacích dní	...	10	Hlavný ventil	...	23
Pokročilé režimy	...	11	Relé čerpadla	...	24
Pokročilé funkcie			Čidlo zrážok	...	25
Percentuálna úprava dôb závlah	...	12	Nastavenie čidla	...	25
Odložená závlaha	...	12	Doplnkové funkcie		
Čidlo zrážok	...	13	Pripojenie voliteľných doplnkov	...	27
Manuálne spúšťanie	...	13	Vzdialené programovanie	...	27
Kalkulátor doby závlahy	...	14	Riešenie problémov		
Test sekcií	...	14	Resetovacie tlačidlo	...	28
Špeciálne funkcie			Vyhľadanie chyby	...	28
Pauza medzi sekciami	...	15	Programová chyba	...	28
Priradenie hlavného ventilu	...	16	Elektrická chyba	...	29
Deň bez závlahy	...	16	Vymazanie chyb. hlášok	...	29
Priradenie čidla sekciám	...	17	Najčastejšie kladené otázky	...	30
Užívateľské nastavenie	...	17	Elektrická chyba	...	31
Reset jednotky	...	17			

SÚČASŤ BALENIA

- Ovládacia jednotka ESP-Me (na obrázku exteriérový model).
- Návod k obsluhu.
- Tabuľka rýchleho programovania (v dvierkach jednotky).
- Kartička špeciálnych funkcií.
- Montážne doplnky.
- Externé trafo 230/24V (iba vnútorný model).
- Kľúčiky k jednotke (iba vonkajší model).

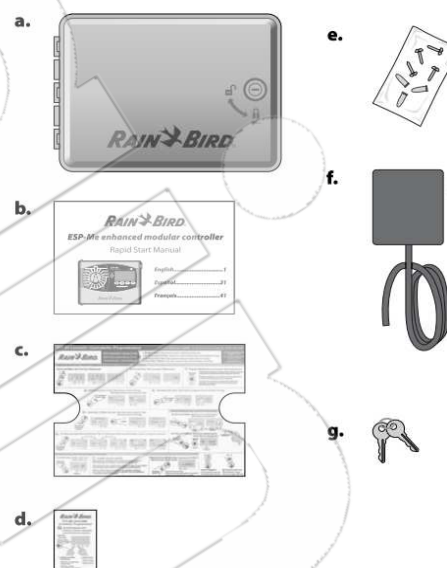

ÚVOD

Vitajte v svete RAIN BIRD

Ďakujeme Vám, že ste si vybrali ovládaciu jednotku ESP-Me značky Rain Bird.

Poprední i svetoví užívatelia zavlažovacej techniky si už ces 70 rokov vyberajú značku Rain Bird pre najvyššiu kvalitu výrobkov a servis dostupný po celom svete.

Ovládací jednotka ESP-Me

Vlastnosti

- Možnosť rozšírenia kapacity sekcií pomocou 3 alebo 6 - sekčných modulov až na plnú kapacitu 22 sekcií.
- Možnosť napojenia hlavného ventilu, alebo relé čerpadla, plus čidla zrážok.
- 4 nezávislé programy A,B,C,D.
- 6 štartovacích časov na program.
- Automatická diagnostika a signalizácia problému.
- Percentuálna úprava dĺžky závlah aplikovateľná na všetky, alebo i jednotlivé programy, v rozsahu 200% až 5%.
- Funkcia odloženého zavlažovania (Rain Delay) môže pozastaviť závlahu až na dobu 14 dní.
- Možnosť manuálneho spustenia jednotlivých sekcií alebo program.
- Test všetkých sekcií.
- Kalkulátor celkovej doby spustenia jednotlivých programov.
- Možnosť priradenia čidla srážok k jednotlivým sekciám.



Nasledujúce funkcie nepotrebujú pre svoju funkciu 9V batériu:

- Dátum a čas sú v jednotke udržiavané pomocou vstavanej lítiovej batérie s 10-ročnou životnosťou.
- Nastavenie a programy sú navždy uložené v nevymazateľnej pamäti ovládacej jednotky.

PREDNÝ PANEL

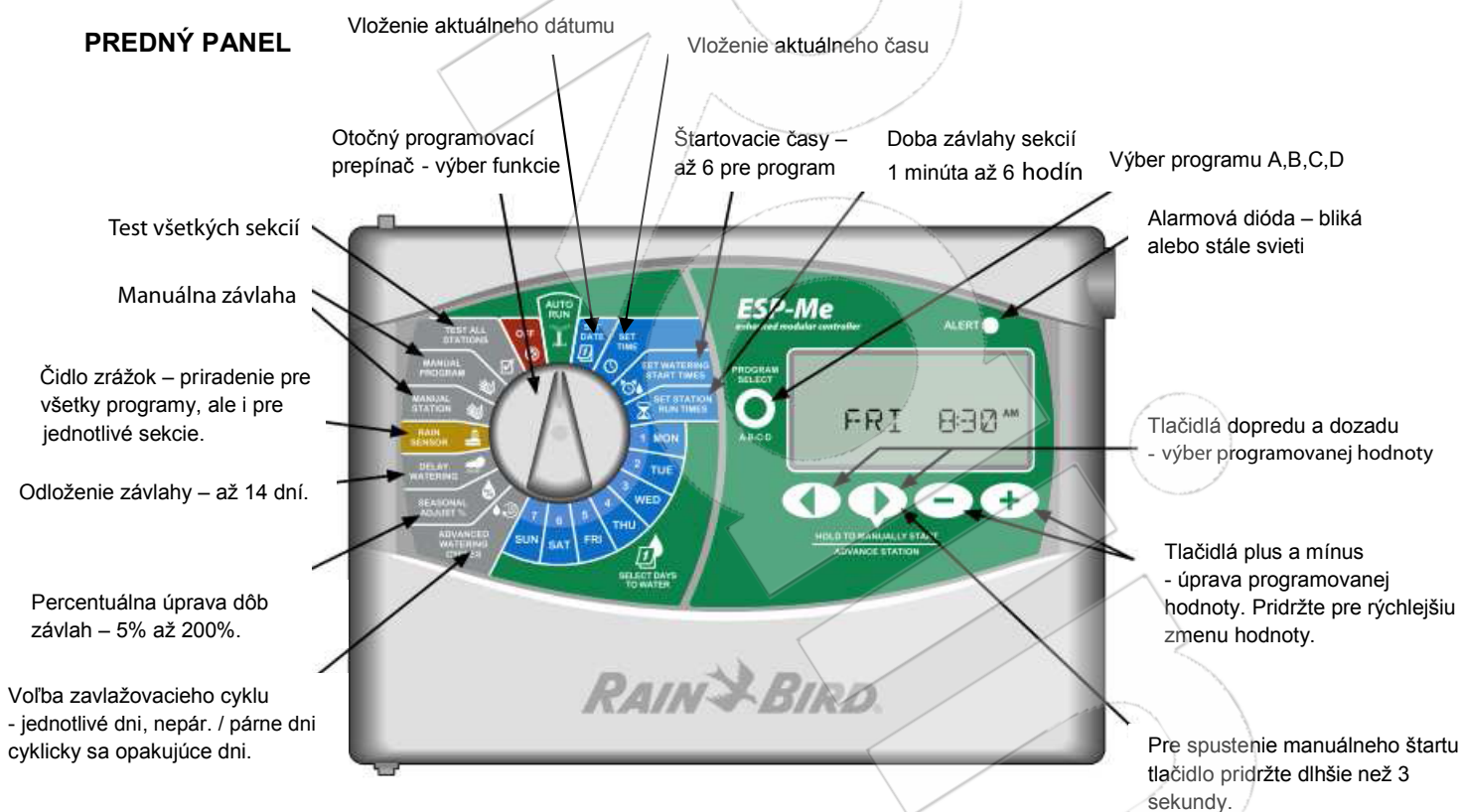

Úvod

Vítajte vo svete Rain Bird

Ďakujeme, že ste si vybrali ovládaciu jednotku ESP-Me, značky Rain Bird. Poprední i svetoví užívatelia zavlažovacej techniky si už ces 70 rokov vyberajú značku Rain Bird pre najvyššiu kvalitu výrobkov a servis dostupný po celom svete.

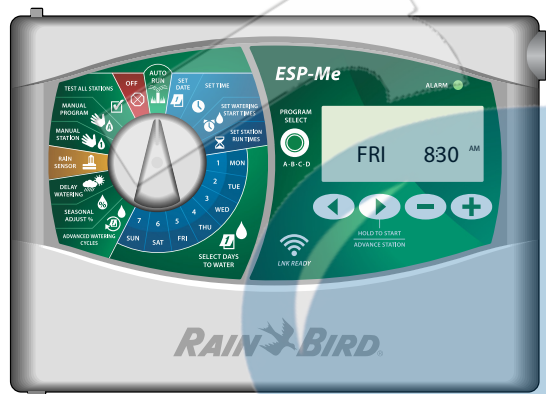

LNK WiFi umožňuje

Modul WiFi LNK umožňuje vzdialené pripojenie k ovládacej jednotke Rain Bird ESP-Me pomocou chytrého telefónu s Apple iOS alebo Android-om. Vďaka mobilnej aplikácii môžete cez vzdialený prístup nakonfigurovať / regulovať jeden alebo viacero zavlažovacích systémov. Podrobnosti zistíte na: <http://wifi-pro.rainbird.com/>

LNK WiFi Modul 
(voliteľné príslušenstvo)

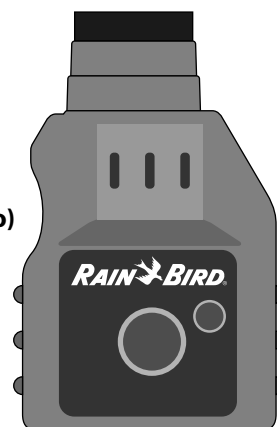





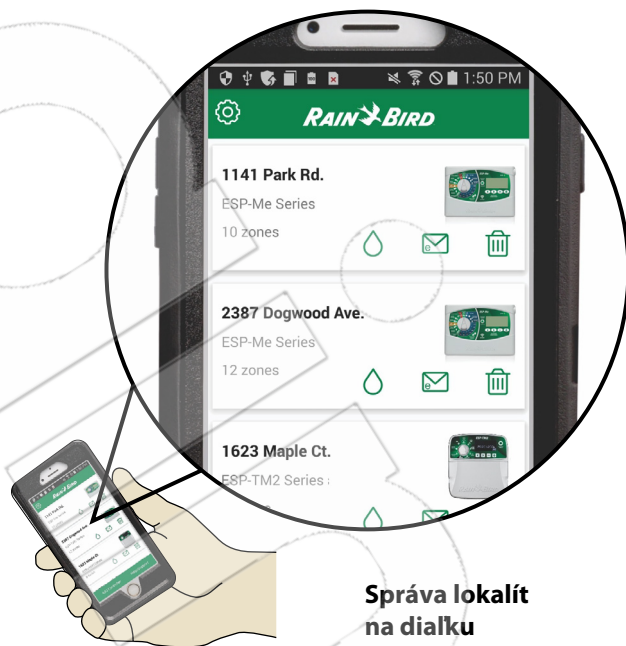











ESP-Me ovládací jednotka - vlastnosti

Feature	Description
Max. počet sekcií	22 (s voliteľným modulom)
Hlavný ventil relé čerpadla	Podporované
Počet štartovacích časov	6 / na každú sekciu
Programy	4
Programové cykly	Vlastné dni, párne, nepárne, cyklické
Trvalo vypnuté	Podporované
Ovládanie hlavného ventilu	Zap. / Vyp.
Odložené zavlažovanie	Podporované
Čidlo zrážok / mrazu	Podporované
Preklopenie čidla	na sekcií
Sezónne nastavenie	globálne, alebo podľa programu
Manuálne spúšťanie	Áno
Manuálne programovanie	Áno
Manuálny test všetkých sekcií	Áno
Rýchla detekcia	Áno
Oneskorenie medzi vetvami	Áno
Port príslušenstva	Áno (5 pin)
Uloženie a obnova programov	Áno
WiFi ready	Áno



Správa lokalít na diaľku

120V & 240V	230V	English
OFF		Vypnuté
 NEXT		Ďalší zavlažovací deň
MO	1	Pondelok
TU	2	Utorok
WE	3	Streda
TH	4	Štvrtok
FR	5	Piatok
SA	6	Sobota
SU	7	Nedeľa
DAY	DD	Deň
MONTH	MM	Mesiac
YEAR	YY	Rok
HOUR	HH	Hodiny
MINUTE	MM	Minúty
 1,3,5... ODD	 1,3,5,29 1, 3, 5	Nepárne dni
 2,4,6... EVEN	 2,4,6,30 2, 4, 6	Párne dni
STATION		Sekcie
START TIME		Štartovací čas
RUN TIME		Doba závlahy
REMAINING RUN TIME		Ostávajúci čas závlahy
SEASONAL ADJUST %		Percentuálna úprava dôb závlah
DELAY		Odložené zavlažovanie
MANUAL		Manuálna závlaha
TEST		Test všetkých sekcií
DELAY	 DELAY	Pauza medzi sekciami

ZÁKLADNÉ REŽIMY



AUTOMATICKÁ PREVÁDZKA

Automatická závlaha bude spustená podľa naprogramovaného režimu.

AUTO režim je základný režim jednotky. Vráťte otočný prepínač do tejto pozície po každom ukončení programovania.

1. Otočte prepínač na pozíciu AUTO.

Na displeji sa bude zobrazovať aktuálny čas.

POZNÁMKA: aktuálny čas nebude zobrazený, kým je aktívna funkcia odloženia závlahy.

Manuálne spustenie programu:

2. Pre výber požadovaného programu stlačte tlačidlo VOĽBA PROGRAMU (PROGRAM SELECT).
3. Stlačte a podržte tlačidlo so šípkou vpravo  a program bude okamžite spustený.

Počas manuálneho spustenia bude na displeji znázornený blikajúci symbol s postrekovačom, vybraný program, číslo práve spustenej sekcie a zostávajúca doba spustenia sekcie.

4. Pre prechod na ďalšiu sekciu v programe stlačte .
5. Pre ukončenie manuálneho spustenia programu otočte prepínač na pozíciu VYP (OFF) a ponechajte ho tam aspoň 3 sekundy. Spustenie bude ukončené, vráťte prepínač na pozíciu AUTO.

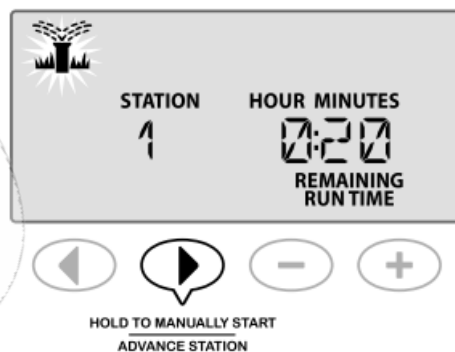

OFF



REŽIM VYPNUTÉ (OFF)

Okamžité vypnutie závlahy a zabránenie zavlažovaniu do doby, kým je prepínač otočený na pozícii AUTO.

 Na tejto pozícii sú k dispozícii ďalšie funkcie – viď. sekcia ŠPECIÁLNE FUNKCIE.

1. Otočte prepínač na pozíciu OFF. Naprogramované hodnoty, aktuálny čas a dátum zostanú bezo zmeny uložené v pamäti jednotky.



POZNÁMKA: ak je jednotka v režime VYPNUTÉ (OFF), nebude prebiehať automatická závlaha! Pre návrat do automatického režimu pretočte otočný prepínač na pozíciu AUTO.



ZÁKLADNÉ PROGRAMOVANIE

1

VLOŽENIE AKTUÁLNEHO DÁTUMU



1. Otočte prepínač na pozíciu DÁTUM (SET DATE).
2. Pomocou tlačidiel + a – vložte aktuálny deň. Stlačte ▶
3. Pomocou tlačidiel + a – vložte aktuálny mesiac. Stlačte ▶
4. Pomocou tlačidiel + a – vložte aktuálny rok.



2

VLOŽENIE AKTUÁLNEHO ČASU



1. Otočte prepínač na pozíciu ČAS (SET TIME).
2. Pomocou tlačidiel + a – vložte aktuálnu hodinu. Stlačte ▶
3. Pomocou tlačidiel + a – vložte aktuálne minúty. Stlačte ▶



!

POZNÁMKA: ak podržíte tlačidlá + a – stlačené, hodnoty sa budú meniť rýchlejšie.

Zmena formátu času z 24h na 12h (AM / PM):

4. Na pozícii blikajúcich minút stlačte ▶
5. Zvoľte požadovaný formát pomocou tlačidiel + a – Stlačte ▶ .

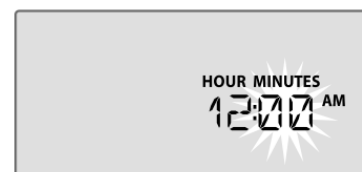

!

POZNÁMKA: prvotné nastavenie formátu bude zobrazené automaticky podľa vašej lokality (automatická detekcia podľa hodnoty elektrického prúdu). Zmenu formátu môžete prípadne previesť podľa postupu vid'. vyššie.



A·B·C·D

VÝBER PROGRAMU

Vyberte program, ktorý chcete otvoriť, alebo upravovať.

1. Stlačte tlačidlo VOLBA PROGRAMOV (SELECT PROGRAM) pre zobrazenie požadovaného programu.

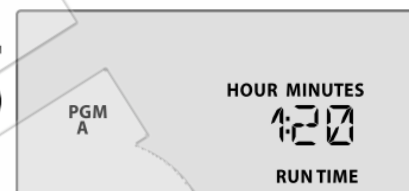

!

POZNÁMKA: buďte si istí, že pri následnom programovaní je na displeji vždy vysvietený požadovaný program.



ŠTARTOVACIE ČASY

Vyberte štartovacie časy, počas ktorých budú jednotlivé programy spustené.
(Až 6 štartovacích časov pre program)

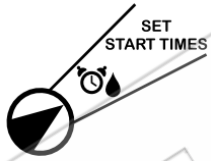

1. Otočte prepínač na pozíciu ŠTARTOVACIE ČASY (SET START TIMES).

2. Pomocou tlačidiel + a - nastavte 1. štartovací čas. Uistite sa, že čas je vo Vami požadovanom formáte. Stlačte ►

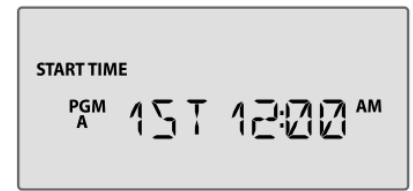

Opakujte postup a vložte, ak je požadované, ďalšie štartovacie časy (2., 3., atď).

V rámci programu budú jednotlivé sekcie spustené jedna po druhej od 1 do 22. Programy budú spúšťané v poradí A, B, C, D.

Ak určíte programom štartovacie časy tak, že by došlo k prekrytiu ich spustenia, programy sa posunú a zoradia za seba. Napríklad: Program A trvá 40 minút, ale vy ste vložili štartovací čas pre program B už 20 minút po programe A. Program B nebude spustený, kým neskončí spustený program A.



POZNÁMKA: z továrne je v jednotke vložený prednastavený štartovací čas pre program A v 8:00 ráno. Ostatným programom nie sú prednastavené žiadne štartovacie časy.



DOBA ZÁVLAHY

Vložte dobu závlahy pre jednotlivé sekcie.

Môže byť vložená doba 1 minúta až 6 hodín. Po prvých 60. minútach sa zobrazovanie času začne meniť po 10-minútových krokoch.



Na tejto pozícii sú k dispozícii ďalšie funkcie – vid' sekciu ŠPECIÁLNE FUNKCIE.



1. Otočte prepínač na pozíciu DOBA ZAVLAŽOVANIA (SET STATION RUN TIMES). Pomocou tlačidiel + a - vložte požadovanú dobu závlahy vybranej sekcie. Stlačte ►



Opakujte postup pre všetky sekcie, ktoré chcete v práve upravovanom programe nastaviť.



POZNÁMKA: z výroby je prednastavená doba závlahy 10 minút pre sekcie 1 až 4.



VÝBER ZAVLAŽOVACÍCH DNÍ

ÚVOD A PREHLAD:

Programy môžu byť spustené vo vybrané dni v týžni, alebo v párne / nepárne dni, alebo v cyklicky sa opakujúcom dni:

Vybrané dni v 7 - dennom týždni

Najčastejšie používaný režim, ktorý je tiež prednastavený z výroby. V rámci tohoto režimu sa u jednotlivých dní v týždni (pondelok až nedeľa) určuje stav ON/ OFF (závlahový / nezávlahový).

Nepárne dni

Závlaha bude prebiehať vo všetkých dňoch s nepárnym (lichým) dátumom (1, 3, 5, ... 29).

Párne dni

Závlaha bude prebiehať vo všetkých dňoch s párnym (sudým) dátumom (2, 4, 6 ... 30).





Cyklické dni

Závlaha bude prebiehať vždy po zadanom intervale – napr. každý 2., 3. deň a pod.

VYBRANÉ DNÍ v 7 - dennom týždni

(Z továrne prednastavený program)

1. Otočte prepínač na pozíciu ĎALŠIE ZAVLAŽOVACIE CYKLY (ADVANCED WATERING CYCLES).
2. Pomocou tlačidla voľby programu zvolte požadovaný program.
3. Pomocou tlačidiel + a- zvolte obrazovku 1,2,3 ...7.
4. Otočte prepínač na pozíciu PONDELOK (MON).
5. Pomocou tlačidiel + a- zvolte buď ON  (závlaha bude prebiehať), alebo OFF  (závlaha nebude prebiehať).



Opakujte postup pre všetky dni PO až NE (MON až SUN).



POZNÁMKA: V našom príklade bude prebiehať závlaha vo všetkých dňoch okrem štvrtka.

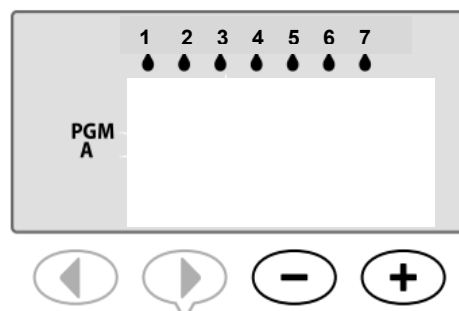



POKROČILÉ REŽIMY

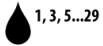

NEPÁRNE DNI

Závlaha bude prebiehať vo všetkých nepárnych (lichých) kalendárnych dňoch (1, 3, ...29.)



POZNÁMKA: závlaha NEBUDE prebiehať 29. februára a žiadneho 31. v ktoromkoľvek mesiaci.

1. Otočte prepínač na pozíciu **ĎALŠIE ZAVLAŽOVACIE CYKLY (ADVANCED WATERING CYCLES)**.
2. Tlačidlom výberu programu zvolte požadovaný program.
3. Pomocou tlačidiel + a - vyberte režim 1/ 3/ 5.



POZNÁMKA: displej 1 / 3 / 5 sa zobrazí zakaždým, keď pretočíte prepínač na ktorúkoľvek pozíciu dňa PO až NE.

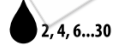

PÁRNE DNI

Závlaha bude prebiehať vo všetkých párných (sudých) kalendárnych dňoch (2, 4, ... 30.).

1. Otočte prepínač na pozíciu **ĎALŠIE ZAVLAŽOVACIE CYKLY (ADVANCED WATERING CYCLES)**.
2. Tlačidlom výberu programu zvolte požadovaný program.
3. Pomocou tlačidiel + a - vyberte režim 2/ 4/ 6.

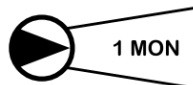

POZNÁMKA: displej 1 / 3 / 5 sa zobrazí zakaždým, keď pretočíte prepínač na ktorúkoľvek pozíciu dňa PO až NE.



CYKlickÉ DNI

Závlaha bude prebiehať vždy po zadanom intervale – napr. každý 2., 3. deň a pod.

1. Otočte prepínač na pozíciu **ĎALŠIE ZAVLAŽOVACIE CYKLY (ADVANCED WATERING CYCLES)**.
2. Tlačidlom výberu programu zvolte požadovaný program.
3. Pomocou tlačidiel + a - vyberte režim CYCLIC.

Stlačte ►

4. Vložte dátum započatia cyklu.
5. Vložte počet dní v cykle (napr. každý 2. deň, teda 2 ... atď)

Napríklad: v našom príklade je začiatčným dňom cyklu 15. marec a zavlažovať sa bude obdeň. Takže ak je dnes 15.3., tak dnes prebehne závlaha, zajtra nie, ďalší deň opäť áno atď ...

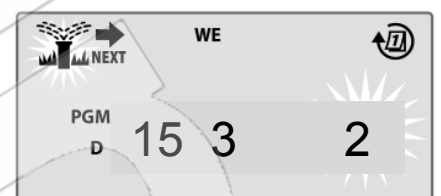

POZNÁMKA: displej CYCLIC sa zobrazí zakaždým, keď pretočíte prepínač na ktorúkoľvek pozíciu dňa PO až NE.

POKROČILÉ FUNKCIE



PERCENTUÁLNA ÚPRAVA DÔB ZÁVLAH

Skrátené aj predĺžené zavlažovanie na základe sezónnych zmien počasia.



Na tejto pozícii sú k dispozícii ďalšie funkcie – vid' sekciu ŠPECIÁLNE FUNKCIE.

Doby závlah môžu byť percentuálne upravené všetky naraz v rámci programu, prípadne pre všetky programy, podľa zmien počasia v priebehu sezóny.



POZNÁMKA: rozsah možného nastavenia je 5% až 200%. Napríklad pri dobe závlahy 10 minút bude po nastavení 150% doba závlahy predĺžená na 15 minút.

Percentuálna úprava pre všetky programy naraz:

1. Otočte prepínač na pozíciu SEZÓNNE NASTAVENIE % (SEASONAL ADJUST%).
2. Pomocí tlačidiel + a - nastavte požadovanú hodnotu percentuálnej zmeny

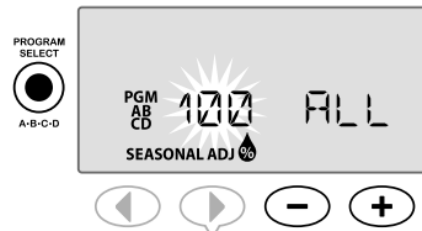
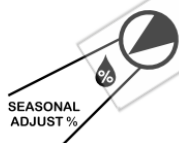

Percentuálna úprava pre jednotlivé programy:

3. Stlačte tlačidlo voľby programu A-B-C-D, navoľte požadovaný program a upravte hodnotu percent pomocou tlačidiel + a -.



POZNÁMKA: V AUTO režime sa po vložení inej hodnoty než 100% na displeji zobrazí symbol



POZNÁMKA: doba závlahy sa bude po vložení percent všade zobrazovať v upravenej dĺžke.



ODLOŽENÉ ZAVLAŽOVANIE

Pre prípad, že chceme automatický priebeh závlahy odložiť z dôvodu napr. prác na záhrade, oslavy, dlhého daždivého obdobia a podobne.

Automatickú závlahu možno odložiť až o maximálne 14 dní s tým, že sa závlaha automaticky obnoví po uplynutí vloženej doby.



Odložená závlaha neovplyvní žiadnu sekciu, u ktorej je nastavené ignorovanie čidla zrážok – vid' ŠPECIÁLNE FUNKCIE.



1. Otočte prepínač na pozíciu ODLOŽENÁ ZÁVLAHA (DELAY WATERING).
2. Pomocou tlačidiel + a - nastavte hodnotu pauzy (zostávajúce dni do obnovenia závlahy).

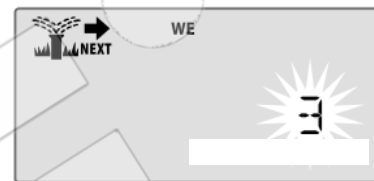

V našom príklade je zostávajúca doba pauzy 3 dni, automatické zavlažovanie bude obnovené v stredu (WE- streda, prípadne 3).



POZNÁMKA: displej so zostávajúcimi dňami sa zobrazí v AUTO režime.



ČIDLO ZRÁŽOK (Rain Sensor)

Možnosť priradenia, alebo ignorovania čidla zrážok celou jednotkou.



Na tejto pozícii sú k dispozícii ďalšie funkcie – vid'. sekciu ŠPECIÁLNE FUNKCIE.



Ak je v systéme nainštalované čidlo zrážok, bude v prípade zrážok automatická závlaha pozastavená. Ak bude na tejto pozícii čidlo nastavené na „ignorovať“  nebude jednotka brať na čidlo a zrážky zreteľ.

Pri nastavení ignorovania čidla v tejto sekcii sa funkcia vzťahuje na všetky programy. Ďalej je možné priradiť čidlo jednotlivým sekciam – vid'. ŠPECIÁLNE FUNKCIE.



POZNÁMKA: ovládacía jednotka ESP-Me pracuje s čidlami typu Normally Closed. Nepracuje s čidlami typu Normally Open.



1. Otočte prepínač na pozíciu ČIDLO ZRÁŽOK (Rain Sensor).
2. Pomocou tlačidiel + a – nastavte  (čidlo aktivované) alebo  (čidlo ignorované).



MANUÁLNA ZÁVLAHA (Manual Watering)

Okamžité ručné spustenie sekcie alebo programu.



POZNÁMKA: všetky manuálne štarty budú ovplyvnené percentuálnou úpravou doby spustenia.



POZNÁMKA: akékoľvek automatické zavlažovanie bude v priebehu ručného spustenia pozastavené.



MANUÁLNE SPUSTENIE SEKcie:

1. Otočte prepínač na pozíciu MANUÁLNA SEKcia (Manual Station)
2. Pomocou šípiek ◀ ▶ navoľte požadovanú sekciu.
3. Pomocou tlačidiel + a – zvolte dobu spustenia.
4. Stlačte a držte tlačidlo  závlaha bude okamžite spustená.
5. Otočte prepínač na pozíciu AUTO – na displeji sa zobrazuje číslo spustenej sekcie a zostávajúca doba spustenia.
6. Pre okamžité zastavenie manuálneho spustenia otočte prepínač na pozíciu VYP (OFF) na dobu aspoň 3 sekundy. Závlaha bude zastavená, vráťte prepínač na pozíciu AUTO.

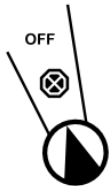

MANUÁLNE SPUSTENIE PROGRAMU:

1. Otočte prepínač na pozíciu MANUAL PROGRAM.
2. Pomocou tlačidla voľby programu navoľte požadovaný program. Na displeji sa zobrazuje celková doba jedného spustenia zvoleného programu.
3. Stlačte a podržte tlačidlo  dôjde ku spusteniu programu.
4. Závlaha bude spustená, na displeji sa zobrazí blikajúci postrekovač.

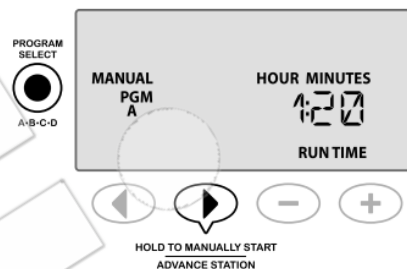

Ak požadujete, opakujte postup pre spustenie ďalšieho programu. Program sa zaradí do rady za už spustený program.



Do rady môže byť zaradené až 38 sekcí naprieč všetkými programami.



Program môžete tiež spustiť s prepínačom na AUTO pozícii tým, že stlačíte a podržte tlačidlo 

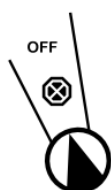

5. Ak pretočíte prepínač na pozíciu AUTO, budú sa zobrazovať spustené sekcie a ostávajúci čas spustenia.

6. Pre prerušenie manuálneho spustenia programu otočte prepínač na pozíciu OFF, po zastavení spustenia ho vráťte na pozíciu AUTO.



KALKULÁTOR DOBY ZÁVLAHY PRE PROGRAM

Zobrazenie celkovej doby závlahy vybraného programu pri jednom štarte.

Jednotka zráta doby závlah všetkých sekcií vložených v programe pri jednom štarte.



1. Otočte prepínač na pozíciu MANUAL PROGRAM.
2. Zobrazí sa celková doba závlahy programu A.
3. Stlačením tlačidla VOLBA PROGRAMU (PROGRAM) sa posuniete na ďalší program.



POZNÁMKA: celková doba závlahy programu v sebe zahŕňa aj nastavenú percentuálnu úpravu (sezónne nastavenie) a platí iba pre jeden štart programu.



TEST VŠETKÝCH VENTILOV

Dôjde ku spusteniu všetkých ventilov v systéme.



Na tejto pozícii sú k dispozícii ďalšie funkcie – vid'. sekcia ŠPECIÁLNE FUNKCIE.

Dôjde ku spusteniu všetkých sekcií, ktoré majú v programoch nastavenú dobu závlahy.



POZNÁMKA: sekcie, ktoré majú vo všetkých programoch vloženú dobu závlahy nebudú spustené.

1. Otočte prepínač na pozíciu TEST VŠETKÝCH SEKCIÍ (TEST ALL STATIONS).
2. Pomocou tlačidiel + a – upravte dobu spustenia každého ventilu.
3. Stlačte a pridržte tlačidlo Príde ku spusteniu testu.



4. Otočte prepínač na pozíciu AUTO.

V AUTO režime zobrazuje displej blikajúci postrekovač, aktuálne spustený ventil a zostávajúcu dobu spustenia.



5. Ak chcete prejsť na testovanie ďalšej sekcie, stlačte tlačidlo .

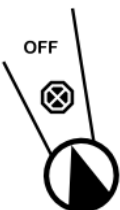

6. Pre prerušenie spustenia testu otočte prepínač na pozíciu OFF, po zastavení spustenia ho vráťte na pozíciu AUTO.





ŠPECIÁLNE FUNKCIE

PREHĽAD

Ovládací jednotka *ESP Me* umožňuje využitie špeciálnych funkcií k ešte lepšiemu ovládaniu Vášho zavlažovacieho systému.

FUNKCIE	POZÍCIA PREPÍNAČA
Pauza medzi sekciami	OFF
Priradenie hlavného ventilu k sekcii	Doba zavlažovania (Set Station Run Times)
Permanentný deň bez závlahy	Pozícia dňa PO, UT ... (MO, TUE ...)
Priradenie čidla srážok k sekcii	Čidlo zrážok (Rain Sensor)
Reset na továrenské nastavenie	Sezónne nastavenie % (Seasonal Adjust)
Uloženie užívateľského nastavenia	Test všetkých sekcií (Test All Stations)
Vyvolanie užívateľského nastavenia	Ďalšie zavlažovacie cykly (Advanced Cycles)

U uvedených pozícií prepínača sú v návode uvedené symboly  ktoré upozorňujú na možnosť použitia špeciálnych funkcií.

Špeciálne funkcie sa na pozícii vyvolávajú súčasným stlačením tlačidiel ◀ a ▶ po dobu aspoň 3 sekúnd – viď. obrázok.

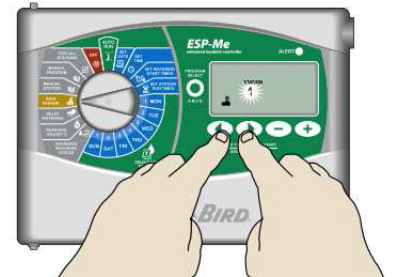

PAUZA MEDZI SEKCIAMI

Vloženie pauzy medzi štarty jednotlivých sekcií pre všetky programy

Pauza môže byť vložená v rozmedzí 0 sekúnd až 9 hodín. Z továrne je prednastavená 0. Pauza zaručí, že prvý ventil bude celkom uzatvorený pred tým, než sa začne otvárať druhý ventil.



Niektoré ventily sa môžu zatvárať dlhšiu dobu. Otvorenie ďalšieho ventilu pred uzavretím predchádzajúceho ventilu môže spôsobiť pokles tlaku v systéme. Vložená pauza sa bude vzťahovať aj na hlavný ventil (hlavný ventil bude v dobe pauzy otvorený).

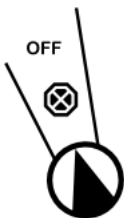

- Otočte prepínač na pozíciu OFF.
- Stlačte a podržte tlačidlá ◀ a ▶ kým sa neobjaví na displeji DELAY.
- Pomocou tlačidiel + a – nastavte požadovanú pauzu.
- V AUTO režime sa na displeji bude striedať hlásenie DELAY a ostávajúci čas do konca pauzy, po ktorej bude spustený ďalší ventil.
- Ak pri odpočítavaní pauzy stlačíte tlačidlo ▶ pauza bude zrušená a nasledujúci ventil bude spustený.



HOLD TO MANUALLY START
ADVANCE STATION



PRIRADENIE HLAVNÉHO VENTILU JEDNOTLIVÝM SEKCIÁM

Možnosť ovládania zdroja vody pre prípad, že je vpúšťaný iba k niektorým sekciám.

V niektorých systémoch môžu byť rôzne zdroje vody (napr. čerpadlo a vodovodný rad). Pomocou priradenie funkcie MV (hlavného ventilu) môžeme pre danú sekciu ovládať čerpadlo, alebo hlavný ventil.



POZNÁMKA: ovládacia jednotka ESP Me nepodporuje hlavné ventily typu „normálne otvorené“!

1. Otočte prepínač na pozíciu DOBA ZAVLAŽOVANIA (Set Station Run Times).

2. Stlačte súčasne a podržte tlačidlá ◀ a ▶

3. Pomocou tlačidiel ◀ a ▶ vyberte požadovanú sekciu.

4. Pomocou tlačidiel + a – priradíte sekciu buď MV ON (ventil sa bude otvárať súčasne so sekciou), alebo OFF (ventil se nebude otvárať súčasne s vybranou sekciou).

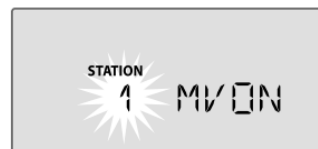

POZNÁMKA: hlavný ventil, ak je k sekciám priradený, zostane v dobe pauzy medzi sekciami (ak je pauza vložená) otvorený.



POZNÁMKA: z továrne je hlavný ventil u všetkých sekcií nastavený na OFF.



PERMANENTNÝ DEŇ BEZ ZÁVLAHY

Možnosť vloženia dní v týždni, počas ktorých nebude závlaha nikdy prebiehať.

Ak máte zvolený režim závlahy v sudé (nepárne) / liché (párne) dni, alebo cyklicky sa opakujúci deň, môžete určiť deň v týždni, na ktorý by závlaha vďaka cyklu vyšla a vy nechcete, aby prebiehala ako permanentný deň bez závlahy.



POZNÁMKA: môžete zvoliť závlahu vo všetkých lichých kalendárnych dňoch s výnimkou štvrtka, pretože vo štvrtok pravidelne kosíte trávnik.



POZNÁMKA: túto funkciu môžete použiť iba pri zvolených zavlažovacích cykloch: sudé dni, liché dni, alebo cyklické dni.

1 MON

1. Otočte prepínač na pozíciu požadovaného dňa (sekcia ZÁVLAHOVÉ DNI / Select Days To Water).

2. Stlačte súčasne a podržte tlačidlá ◀ a ▶

3. Pomocou tlačidiel + a – označte, alebo odznačte deň ako permanentný (stále) bez závlahy.



POZNÁMKA: ak deň označíte ako deň bez závlahy, objaví sa pod jeho číslom symbol ☹️



Opakujte postup pre ktorýkoľvek požadovaný deň – pretočte prepínač na iný deň a opakujte vyššie zmienený postup.



PRIRADENIE ČIDLA ZRÁŽOK K JEDNOTLIVÝM SEKCIÁM

Možnosť určiť, ktorá sekcia má, či nemá reagovať na čidlo zrážok.



ČIDLO BUDE IGNOROVANÉ



ČIDLO JE AKTÍVNE



1. Otočte prepínač na pozíciu ČIDLO ZRÁŽOK (Rain Sensor).
2. Stlačte súčasne a podržte tlačidlá ◀ a ▶ kým sa neobjaví displej nastavenia senzoru.
3. Pomocou tlačidiel ◀ a ▶ navoľte požadovanú sekciu.
4. Pomocou tlačidiel + a - zvolte buď alebo

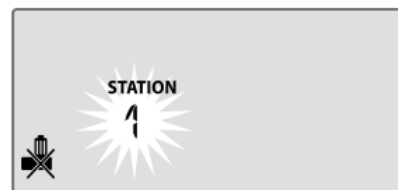

ULOŽENIE A VYVOLANIE UŽIVATEĽSKÉHO PROGRAMU

Možnosť uložiť vytvorený program a opäť ho v budúcnosti v prípade potreby vyvolať.



ULOŽENIE UŽIVATEĽSKÉHO PROGRAMU

1. Otočte prepínač na pozíciu TEST VŠETKÝCH SEKCIÍ (Test All Stations)
2. Stlačte súčasne a podržte tlačidlá ◀ a ▶ kým sa neobjaví hlásenie SAVING (UKLADÁM).
3. Úspešné uloženie potvrdí hlásenie SAVED (ULOŽENÉ).



VYVOLANIE UŽIVATEĽSKÉHO PROGRAMU

1. Otočte prepínačom na pozíciu ĎALŠIE ZAVLAŽOVACIE CYKLY (Advanced Watering Cycles).
2. Stlačte súčasne a podržte tlačidlá ◀ a ▶ kým sa neobjaví hlásenie RESTORE (NAČÍTAM).
3. Úspešné načítanie je potvrdené hlásením RESTORED (načítané).



RESET JEDNOTKY DO TOVÁRENSKÉHO NASTAVENIA

Jednotka je vyčistená a vrátená do z výroby nastavených hodnôt.

Továrenské nastavenie: dátum a čas zostávajú v nastavených hodnotách.

Je vložený iba 1. štartovací čas pre program A a to v 8:00 ráno. Ostatné štartovacie časy sú vypnuté a to i v programoch B, C, D. Doba zavlažovania je vložená iba pre sekcie 1, 2, 3 a 4 v programe A na dobu 10 minút. Ostatné doby závlah sú nulové, a to i v prípade, že ďalšie sekčné moduly sú nainštalované. Je vybraný 7-denný zavlažovací cyklus, so všetkými zavlažovacími dňami.

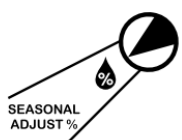

1. Otočte prepínačom na pozíciu SEZÓNNE NASTAVENIE % (Seasonal Adjust %)
2. Stlačte súčasne a podržte tlačidlá ◀ a ▶ kým sa neobjaví hlásenie CLEARED (VYČISTENÉ).
3. Jednotka je týmto vrátená do továrenského nastavenia (viď vyššie).



INŠTALÁCIA

Postup inštalácie

Ak inštalujete ovládaciu jednotku ESP Me prvýkrát, doporučujeme postupovať podľa nasledujúceho návodu.

Odškrtnite si jednotlivé kroky:

- Skontrolujte obsah balenia – vid'. str. 2.
- Pripravte si nástroje vid'. nižšie.
- Vyberte miesto pre umiestnenie jednotky.
- Nainštalujte jednotku.
- Pripojte jednotku na zdroj elektrickej energie.
- V prípade potreby osadte ďalšie sekčné moduly.
- Pripojte vodiče od elmag. ventilov.
- Dokončite inštaláciu.

Pripravte si nástroje

Pred vlastnou inštaláciou si pripravte nasledujúce nástroje:

- a. Ceruzka
- b. Krížový skrutkovač (č.1, 2, 3 ..)
- c. Plochý skrutkovač
- d. Kladivko
- e. Vodováha
- f. Vŕtačka
- g. Nástroj na odstránenie izolácie z káblov
- h. Skrutky (súčasť balenia)
- i. Hmoždinky (súčasť balenia)

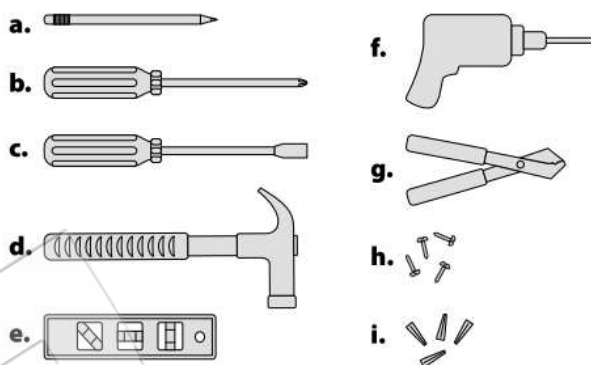

Montáž jednotky

Vyberte si lokalitu

1. Vyberte vhodné miesto s dostupnosťou napojenia na zdroj el. energie 230V. Skontrolujte, či máte dostatok miesta pod jednotkou pre prepojenie vodičov (cca 8 cm) a pre úplné otvorenie dveriek jednotky doľava (u vonkajšieho modelu; cca 28cm).

! POZNÁMKA: rozsah pracovnej teploty je -10°C až + 65 °C.

Vybratie predného panelu

1. Otvorte panel doľava. Ak potrebujete, vyberte panel z čapov – najskôr zatlačte panel nahor. Zatlačte na spodnú hranu schránky a spodný čap vyvlečte.

2. Jemne vysuňte PIN konektor zo zástrčky v zadnej stene panela.

3. Panel môžete vybrať.

! POZOR: buďte opatrní, nech konektor nepoškodíte.

! POZNÁMKA: na obrázku je zobrazený vonkajší model so vstavaným transformátorom.

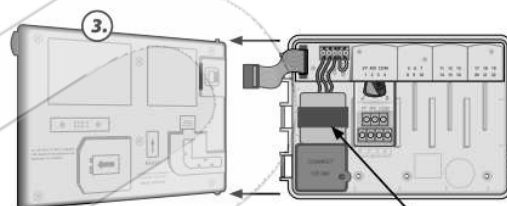
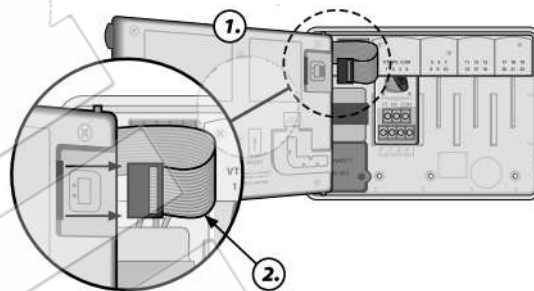
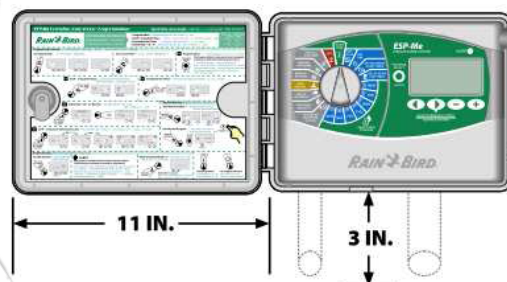

* TRANSFORMER

Odstránenie krytiiek pre káble

V schránke jednotky sú 4 zaslepené otvory pre prevlečenie káblov od zdroja el. energie a ovládacích káblov od elmag. ventilov a čidla zrážok. **3 otvory sú v spodnej strane a jeden je v zadnej stene schránky.**

Potrebné náradie: plochý skrutkovač, kladivo.

Odstránenie krytiiek:

1. Plochým skrutkovačom obíďte vnútro otvoru a zároveň poťukajte na skrutkovač kladivkom.
2. Prerazte na jednom - dvoch miestach otvor a krytku vylomte.

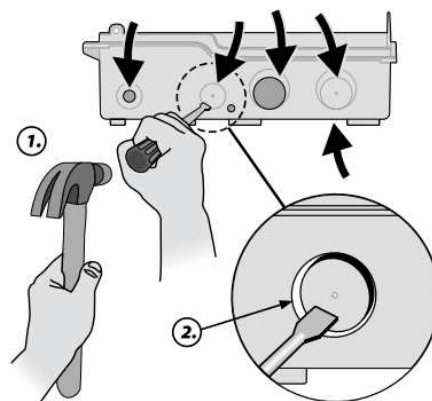

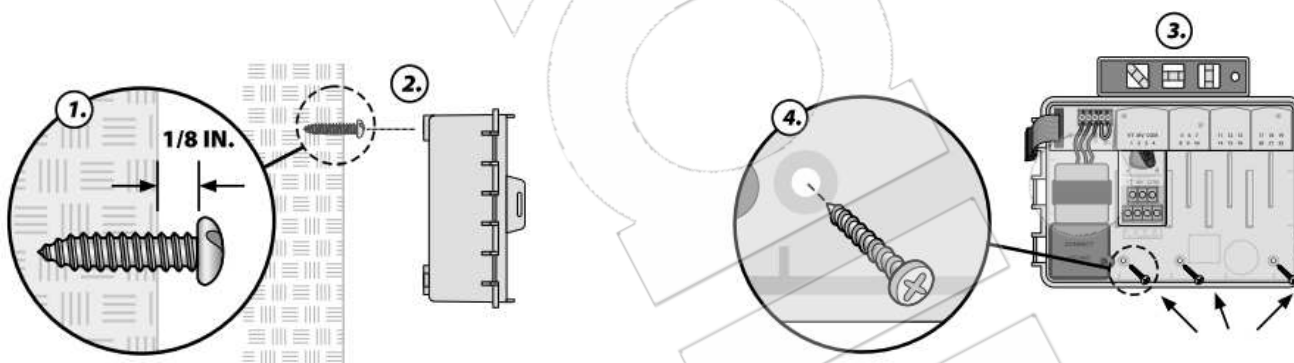

Montáž jednotky

1. Zaskrutkujte do steny hornú skrutku pre uchytenie schránky za úchyt na zadnej stene schránky. Nechajte skrutku vyčnievať 3,5 mm zo steny. (Ak je potrebné, použite hmoždinku).
2. Zaveste schránku na skrutku.
3. Uistite sa, že jednotka visí rovno .
4. Priskrutkujte schránku tromi skrutkami skrz otvory v spodnej časti schránky. Uistite sa, že schránka pevne drží.



PRIPOJENIE ZDROJA EL. ENERGIE

-  POZOR: nepripojujte transformátor, alebo zdroj el. energie, kým neprepojíte a neskontrolujete všetky spoje káblov.
-  POZOR: všetky el. prepojenia musia byť prevedené v súlade so všetkými nariadeniami a miestnymi vyhláškami. Napojenie na zdroj el. energie musí byť prevedené oprávneným pracovníkom. Riadte sa všetkými príslušnými predpismi a nariadeniami. Vlastná montáž jednotky musí byť prevedená preškoleným a certifikovaným pracovníkom.

ELEKTRICKÁ ŠPECIFIKÁCIA

VSTUP	230VAC, 0.2AMP, 50/60Hz
VÝSTUP	25.5VAC, 1.0AMP, 50/60Hz

Vnútorň model

1. Prevlečte kábel od transformátora otvorom vľavo v spodnej časti schránky jednotky. Na kábli urobte uzlík (slučku), aby nemohlo dôjsť k povytiahnutiu kábla zo svoriek.

-  POZOR: nepoužívajte na prevlčenie otvory na pravej strane – tie sú určené pre ovládacie káble k elektromagnetickým ventilom.

2. Pripojte dva vodiče na svorkovnicu ovládacej jednotky na výstup 24V.
3. Pripojte zemniaci vodič na výstup GND na svorkovnici.
4. Pripojte transformátor na zdroj el. energie.

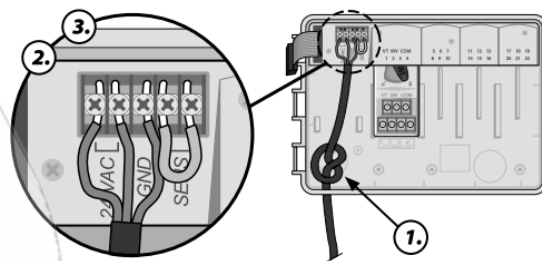

Vonkajší model

Jednotka ESP-Me externý model má vstavaný transformátor, ktorý transformuje vstupné napätie 230V na 24VAC. Budete musieť napojiť transformátor na 3 vodiče od zdroja 230V (fáza, nulový a zemniaci vodič).

-  POZOR: elektrický šok môže spôsobiť vážne zranenie až smrť. Uistite sa, že pri spojovaní vodičov je zdroj energie vypnutý.

PREPOJENIE VODIČOV

Čierny vodič od zdroja 230V (fáza) napojte na čierny vodič od trafa, označený „L“.

Modrý vodič od zdroja 230V (nulák) napojte na modrý vodič od trafa, označený „N“.

Zeleno - žltý vodič od zdroja 230V (zemnenie) napojte na zeleno - žltý vodič od trafa (\perp)

1. Pomocou krížového skrutkovača odstráňte krytku z priestoru pre spoje pod transformátorom.
2. Prevlečte vodiče od zdroja 230V do krytého priestoru.

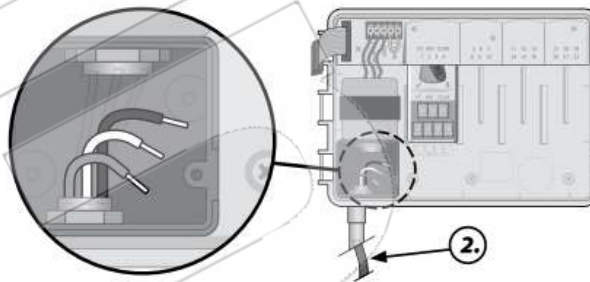
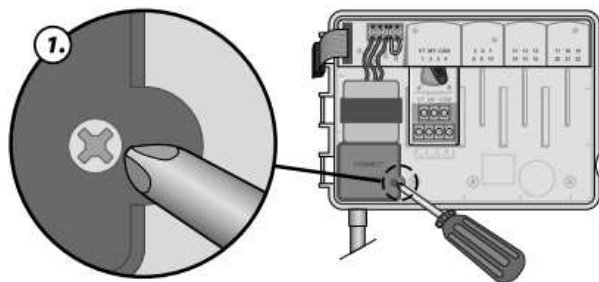

3. Spojte podľa pokynov (viď. vyššie) káble od zdroja a od transformátora.



POZOR: Zemnací vodič musí byť zapojený, aby poskytoval ochranu proti el. prepätiu.
Pre napojenie napájania ovládacej jednotky (230V) musia byť použité pevne zabudované vodiče.

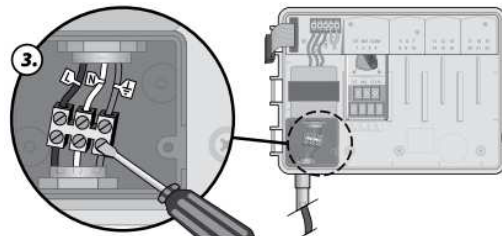

4. Uistite sa, že sú všetky spoje pevné a bezpečné, vráťte kryt priestoru a zaistíte ho skrutkou.

SEKČNÉ ROZŠIROVACIE MODULY

Doplnkovo je možné do jednotky osadiť na predpripravené miesta prídavné rozširovacie sekčné moduly. Inštalácia 3 alebo 6-sekčných modulov umožňuje rozšírenie kapacity jednotky až na 22 sekcií.

! POZNÁMKA: 6-sekčný modul je možné použiť iba s jednotkou ESP Me, nie je ho možné použiť s predchádzajúcim modelom ESP modular.

! POZNÁMKA: pre ideálne zobrazovanie obsadených sekcií v číselnej rade po sebe doporučujeme, aby 6-sekčný modul bol vždy osadený na predpripravenej pozícii pred 3-sekčný modul (teda vždy na pozícii 2, prípadne ďalšej). Viac viď. oddiel čísovania sekcií.

základný modul
(súčasť dodávky)



rozširujúce moduly
(doplnok)



3-sekčný
(ESPSM3)



6-sekčný
(ESPSM6)

Inštalácia modulov

1. Uistite sa, že zaistovacia páčka na module je v pozícii „odomknuté“ prípadne ju presuňte doľava.

2. Umiestnite modul do požadovanej pozície medzi plastové koľajničky.

3. Zastrčte modul na doraz nahor do pozície.

4. Zaistite modul tým, že páčku na module presuniete doprava.

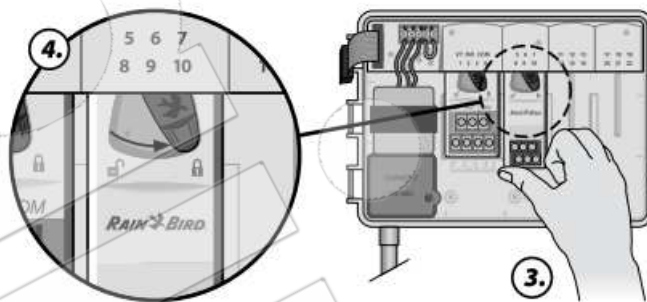

Opakujte postup i pre prípadné ďalšie moduly.

! POZNÁMKA: moduly môžu byť nasadzované a vyberané pri jednotke odpojené, ale i napojené na 230V. Moduly sú tzv „hot-swappable“ (možná výmena aj pod prúdom).

Číslovanie sekcií

Fixné číslovanie sekcií.

Ovládacia jednotka ESP Me je vybavená fixným číslovaním sekcií. Každá pozícia pre prídavný modul je pripravená na osadenie 6-sekčného modulu. I keď je osadený iba 3-sekčný modul, jednotka rezervuje čísla sekcií pre budúce možné použitie 6-sekčného modulu. Preto je nutné osadiť prípadný 3-sekčný modul ako posledný, inak vznikne v číslovaní využitých sekcií medzera.

Príklad:

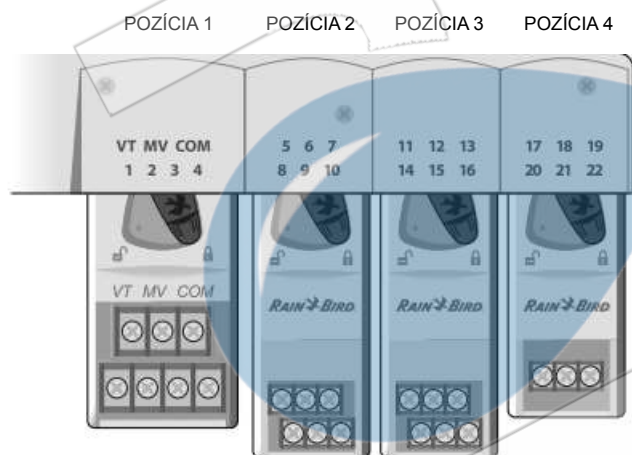

Konfigurácia modulov.

Prečo je nutná riadna konfigurácia modulov.

- V našom príklade sú obsadené sekcie 1 až 19.
- Základný modul má predčíslované sekcie 1 - 4.
- Na každej pozícii sú predčíslované sekcie vid. obrázok (pozícia 2 – sekcia 5 až 10, pozícia 3 – sekcia 11 až 16, pozícia 4 – sekcia 17 až 22.)
- V našom prípade zostávajú nevyužitú sekcie 20 až 22.

Následne počas programovania jednotka preskočí nevyužitú sekcie. Ak je teda 3-sekčný modul osadený ako posledný, číslovanie sekcií pôjde bez medzier a skončí poslednou obsadenou sekciou. Pri sekciách 20 až 21 sa postupne zobrazí displej 20NOD až 22NOD. Tento displej s blikajúcou číslicou 20, resp. 21, alebo 22 indikuje, že sekcie 20 až 22 nie sú obsadené a nie je ich možné naprogramovať.



! POZNÁMKA: ak dáte 3-sekčný modul pred 6-sekčný, vznikne v poradí programovateľných sekcií medzera, ktorá však nemá na správne spustenie závlahy žiadny vplyv. Jednotka proste preskočí všetky nevyužitú sekcie a pokračuje v naprogramovanom režime.

PRIPOJENIE KÁBLOV

Pripojenie ovládacích káblov k sekčným ventilom, čidlu zrážok, prípadne k hlavnému elmag. ventilu alebo k relé čerpadla.

Pripojenie sekčných ventilov

1. Prevlečte vodiče od elmag. ventilov skrz otvor pre káble v spodnej časti jednotky vpravo, alebo skrz otvor v zadnej stene jednotky.



POZOR: neprevliekajte vodiče jedným otvorom spolu s vodičmi 230V (napájanie jednotky).

2. Pripojte jeden z vodičov od všetkých elektromagnetických ventilov vždy jednotlivo na výstupy 1-22 na svorkovnici modulov v ovládacej jednotke pod požadované číslo sekcie.

3. Pripojte spoločný (COMMON) vodič od všetkých elmag. ventilov na výstup COM na svorkovnici základného modulu.

4. Pre otestovanie elmag. ventilu pripojte spoločný vodič od ventilu na COM a druhý vodič pripojte na výstup VT na základnom module. Ventil sa okamžite otvorí.



POZOR: Výstup VT neustále dodáva napätie 24V, nedôjde k jeho vypnutiu.

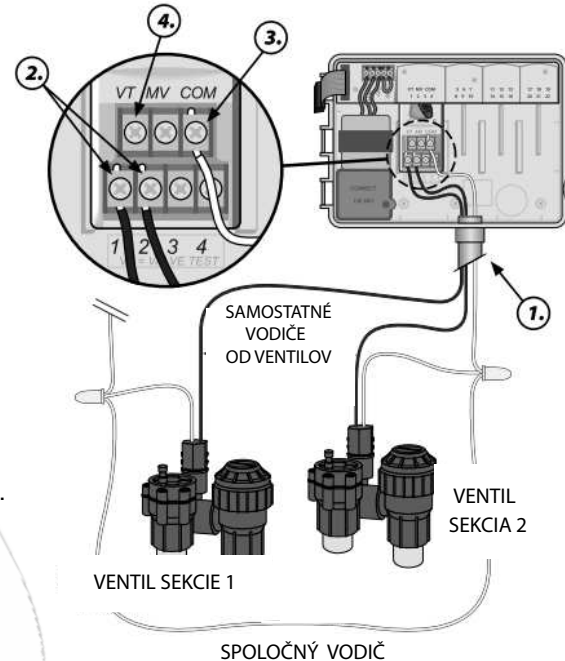

Pripojenie hlavného ventilu

Možnosť pripojenia doplnkového hlavného ventilu do jednotky ESP Me.

1. Prevlečte vodiče od hlavného elmag. ventilu skrz otvor pre káble v spodnej časti jednotky vpravo, alebo skrz otvor v zadnej stene jednotky.



POZOR: neprevliekajte vodiče jedným otvorom spolu s vodičmi 230V (napájanie jednotky).

2. Pripojte jeden z vodičov od hlavného elmag. ventilu na výstup MV na svorkovnici základného modulu.

3. Pripojte druhý (COMMON) vodič od hlavného elmag. ventilu na výstup COM na svorkovnici základného modulu.

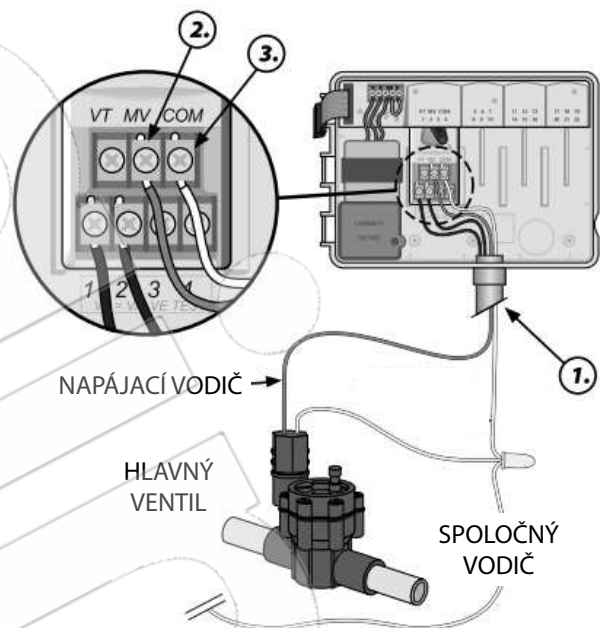

Pripojenie relé čerpadla

Možnosť pripojenia doplnkového relé čerpadla do jednotky ESP Me.

V niektorých systémoch je zdrojom vody studňa, alebo nádrž a je potreba do systému inštalovať čerpadlo. V prípade, že čerpadlo chcete spínať priamo ovládacou jednotkou závlah, musíte osadiť do systému relé čerpadla.

V jednotke je relé čerpadla pripojené rovnakým spôsobom ako hlavný elektromagnetický ventil, prepojenie u zdroja vody sa potom líši.

! POZOR: ovládací jednotka ESP Me neposkytuje napájanie 230V / 380V pre čerpadlo.

1. Prevlečte vodiče od relé čerpadla skrz otvor pre káble v spodnej časti jednotky vpravo, alebo skrz otvor v zadnej stene jednotky.

! POZOR: neprevliekajte vodiče jedným otvorom spolu s vodičmi 230V (napájanie jednotky).

2. Pripojte jeden z vodičov od relé čerpadla na výstup MV na svorkovnici základného modulu.

3. Pripojte druhý (COMMON) vodič od relé čerpadla na výstup COM na svorkovnici základného modulu.

4. Klembou prepojte na svorkovniciach modulov všetky neobsadené sekcie s využitými sekciami.

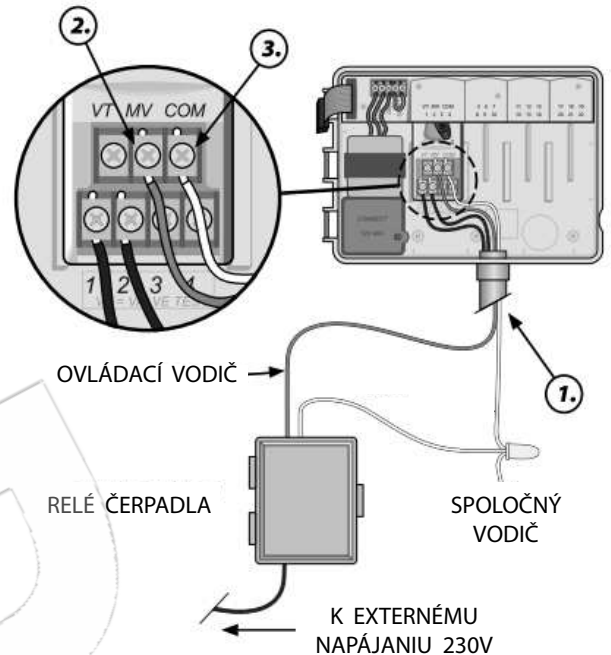
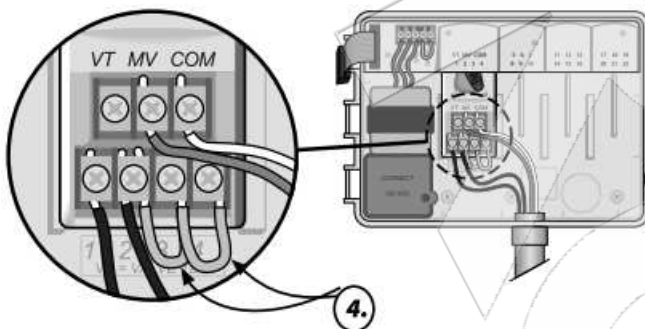

! POZOR: pre zabránenie nebezpečia čerpania čerpadla do zatvoreného potrubia, vykonajte pre všetky neobsadené (nevyužité) sekcie jedno z nasledujúcich opatrení:

- Prepojte vzájomne klembou všetky nevyužité funkcie s niektorou využitou.
- Nastavte u týchto sekcií dobu závlahy na hodnotu „0“.
- Nastavte u týchto sekcií ignorovanie hlavného elmag. ventilu (viď. programovanie „Špeciálne funkcie / Priradenie hlavného elmag. ventilu“).

! POZOR: v programe A je pre sekcie 1 až 4 vložená prednastavená doba závlahy 10 minút.

! POZOR: ovládací jednotka pracuje s cievkami s elektro parametrami: spínací prúd 11VA, pracovný prúd 5VA.

Jednotka nespôlpracuje s relé typu Hunter PSR22 a PSR52.

Pripojenie čidla zrážok (vodičom, alebo bezdrôtovo)

Možnosť pripojenia čidla zrážok k ovládacej jednotke ESP Me

- !** POZOR: jednotka spolupracuje s čidlami konfigurácie Normaly Closed (normálne zatvorené). Nespolupracuje s typmi čidla Normaly Open (normálne otvorené).

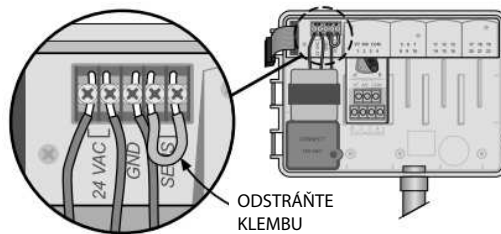

1. Na svorkovnici nad traťom v jednotke odstráňte žltú klembu a vyhodte ju.

2. Prevlečte vodiče od čidla skrz otvor pre káble v spodnej časti jednotky vpravo, alebo skrz otvor v zadnej stene jednotky.

- ⚠** POZOR: neprevliekajte vodiče jedným otvorom spolu s vodičmi 230V (napájanie jednotky).

3. Pripojte oba vodiče od čidla na výstupy SENS na svorkovnici v jednotke.

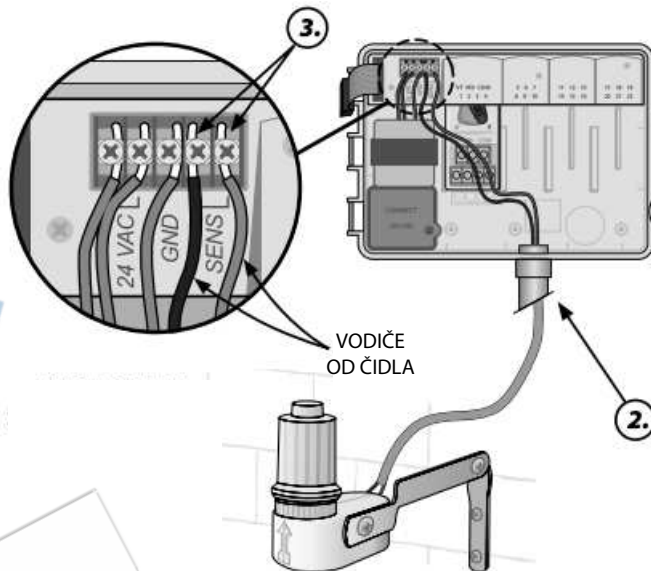

Na obrázku je znázornené pripojenie čidla zrážok Rain Sensor pomocou kábla. Je možné tiež použiť bezdrôtové čidlo WRC-RC/ RFC.

Aktivácia čidla zrážok po pripojení

Možnosť ignorovania čidla zrážok.

Ak je čidlo v systéme inštalované, nebude závlaha spustená v období prirodzených zrážok. Ak bude čidlo nastavené na aktívne, budú na čidlo reagovať všetky programy.



1. Otočte prepínač na pozíciu Čidlo zrážok (Rain Sensor).
2. Pomocou tlačidiel + a - nastavte požadovaný režim



ČIDLO BUDE IGNOROVANÉ



ČIDLO JE AKTÍVNE



Ak zvolíte režim ignorovania čidla, zobrazí sa v režime AUTO a VYPNUTÉ na displeji ikona 

SYMBOL ZOBRAZENÝ



Ak zvolíte režim aktívneho čidla, na displeji nebude žiadny symbol.

ŽIADNY SYMBOL



- !** Pre ďalšie informácie choďte do oddielu „Čidlo zrážok“ v časti „Pokročilé funkcie“ v tomto manuáli.

- !** Dióda u jednotky ESP Me v prípade blokovania zavlažovania vplyvom prirodzených zrážok NESVIETI.

Dokončenie inštalácie

1. Osadte do jednotky späť predný panel. Najskôr nasadte do otvoru horný čap.
2. Následne jemne nasadte spodný čap do otvoru v spodnej časti schránky jednotky.

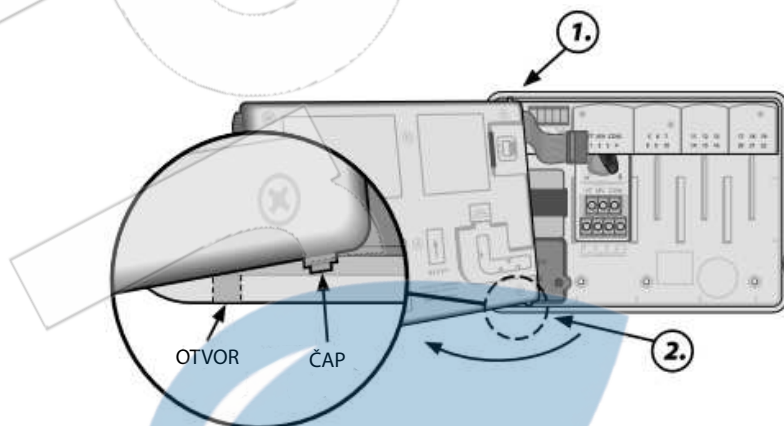

3. Znovu opatrne napojte PIN kábel od jednotky do panelu – červená linka kábla má smerovať nahor.

 **POZOR:** dajte pozor, nech neskrivíte vnútorné ihličky konektora.

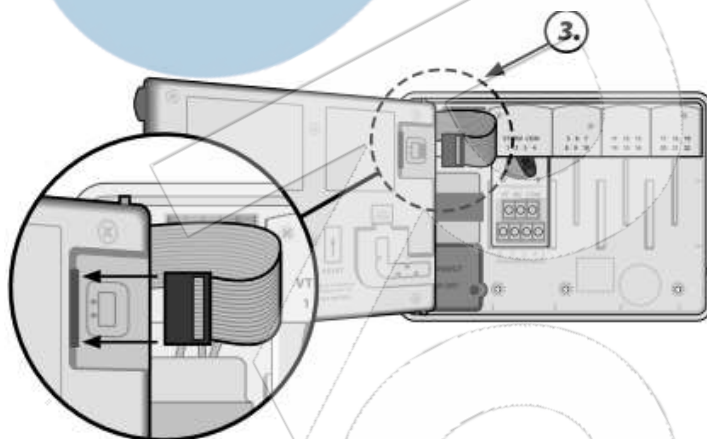

4. Ak je potrebné, osadte znovu dvierka schránky.
5. Obnovte dodávku 230V do jednotky a ak je potrebné, jednotku otestujte.

 **POZNÁMKA:** elektrické prepojenie môže byť vyskúšané i v prípade, že systém ešte nie je napojený na zdroj vody. Ak je systém napojený na vodu a vy chcete vyskúšať jednu, alebo viac sekcií, riadte sa pokynmi v sekci „Test všetkých ventilov“ v tomto návode.

DOPLNKOVÉ FUNKCIE

Pripojenie voliteľných doplnkov

! POZNÁMKA: pripojujte iba povolené Rain Bird doplnkové zariadenia s 5-pin konektorom. Použitie nepovoleného zariadenia môže spôsobiť poškodenie ovládacej jednotky a zrušiť záruku.

1. Na zadnej strane predného panelu jednotky je 5 pinový konektor, ktorý umožňuje pripojenie externých zariadení ako napríklad:

- ✓ Rain Bird LIMR (iba v USA)
- ✓ LNK WiFi Modul

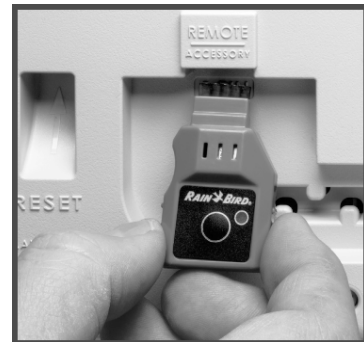
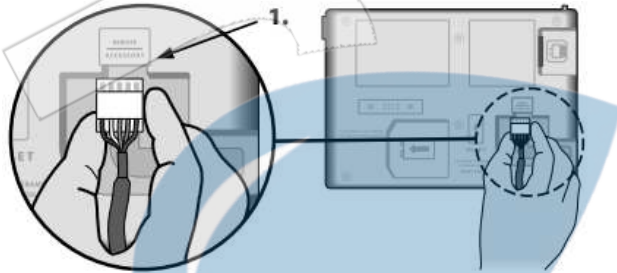

Vzdialené ovládanie

Možnosť programovania vybraného predného panelu, napájaného 9V batériou.

Predný panel môže byť vybraný z jednotky a programovaný iba pomocou napájania z 9V batérie. Všetkých 22 sekcií môže byť týmto spôsobom naprogramovaných, bez ohľadu na to, aké moduly sú v jednotke práve inštalované.

! POZNÁMKA: táto funkcia môže byť užitočná, ak chcete jednotku naprogramovať ešte pred vlastnou inštaláciou v záhrade.

1. Vyberte predný panel – vid' časť „Inštalácia“ vyššie v tomto manuáli.
2. Vložte 9V batériu do priestoru pre batériu.

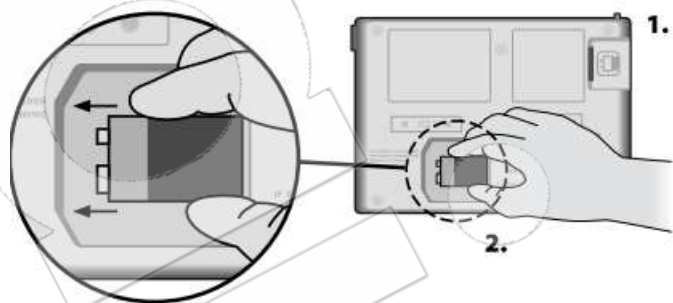

3. Vložte požadovaný program.

! POZNÁMKA: naprogramované dáta sa v paneli ukladajú do nevymazateľnej pamäti, takže nejdôjde k ich strate, ani v prípade odpojenia jednotky od zdroja el. energie.

4. Znovu pripojte panel k jednotke (vid' návod vyššie).

! POZNÁMKA: potom, čo pripojíte panel späť do jednotky, všetky sekcie, ktoré nebudú mať pripojený modul, nebudú funkčné a na pozícii „doba zavlažovania“ bude (po chvíli po pripojení na 230V) zobrazené blikajúce číslo sekcie s hláškou NOMOD.

RIEŠENIE PROBLÉMOV

Životnosť batérie

Ak sa na displeji pri vzdialenom programovaní pomocou 9V batérie opakovane zobrazuje „-- -- -- -- --“, vymeňte batériu.

Resetovacie tlačidlo

Ak nepracuje jednotka správne, stlačte resetovacie tlačidlo.

Stlačením tohoto tlačidla resetujete ovládaciu jednotku. Prebiehajúca závlaha bude prerušená, ale všetky naprogramované dáta zostanú zachované a pri ďalšom naprogramovanom štarte bude závlaha opäť prebiehať.

1. Pomocou tupého špicatého nástroja stlačte a podržte resetovacie tlačidlo v časti RESET, kým sa jednotka nezresetuje.

! POZNÁMKA: doporučujeme použitie nekovového predmetu, ako je napríklad ceruzka a podobne.



Zisťovanie chýb

Jednotka ESP Me má vstavanú funkciu detekcie chýb, ktorá automaticky generuje alarm v prípade závažných chýb v programovaní, alebo pri el. skrate v systéme.

Výstražné LED svetlo na prednej strane panela sa rozsvieti v nasledujúcich prípadoch: **ALERT** 

Programovacie chyby (LED svetlo bliká)

CHYBA	STAV LED	HLÁSENIE NA DISPLEJI
Nie je vložený žiadny štartovací čas	Svetlo bliká	NO START TIMES
Nie je vložená žiadna doba závlahy	Svetlo bliká	NO RUN TIMES
Nie sú vložené žiadne dni závlahy	Svetlo bliká	NO WATER DAYS

Po odstránení chyby hlásenie zmizne.

! POZNÁMKA: pre zobrazenie hlásenia na displeji musí byť otočný prepínač na pozícii AUTO.

Elektrická chyba (LED stabilne svieti)

CHYBA	STAV LED	HLÁSENIE NA DISPLEJI
Skrat na obvode hlavného ventilu	Svetlo stabilne svieti	MASTER VALVE/PUMP WIRE SHORTED OR HIGH CURRENT
Skrat na obvode sekcie	Svetlo stabilne svieti	STATION "X" WIRE SHORTED

Ak registruje jednotka elektrickú chybu, preskočí problémovú sekciu a pokračuje v prevádzke ďalších sekcií v programe.

Pri ďalšom automatickom štarte sa jednotka pokúsi znovu spustiť aj problémovú sekciu a ak spustenie prebehne úspešne, hlásenie zmizne.

Vymazanie chybových hlásení



Nastavte otočný prepínač na pozíciu AUTO a prečítajte si chybové hlásenie. Pre vymazanie chybových hlásení stlačte tlačidlo .

NAJČASTEJŠIE KLADENÉ OTÁZKY

Problém	Pravdepodobný dôvod	Možné riešenie
Na displeji program prebieha, ale v skutočnosti nič nezavlažuje.	Zdroj vody nedodáva vodu.	Skontrolujte, či na hlavnom rade nie je žiadna prekážka, ktorá by bránila v dodávke vody (zatvorené ventily, odstavené čerpadlo ...).
	Spoje na kábloch sú zle prevedené, alebo povolené.	Skontrolujte spoje na kábloch k hlavnému elektromag. ventilu, prípadne k relé čerpadla, a to i na strane jednotky aj v systéme.
	Káble v systéme sú skorodované, alebo porušené.	Skontrolujte káble a v prípade potreby ich vymeňte. Konektory na kábloch musia byť vodotesné.
	Prerušená dodávka elektrickej energie.	Ak dôjde k prerušeniu dodávky el. energie a v jednotke je osadená batéria 9V, závlaha prebiehať nebude, ale na displeji sa bude zobrazovať program ako aktívny.
Na displeji je hláška „NO AC“	Jednotka neregistruje dodávku el. energie.	Skontrolujte napojenie jednotky na el. energiu, prípadne stav ističa, zásuvky ...
	Jednotka môže byť napojená cez prepäťovú ochranu.	Skontrolujte napojenie prepäťovej ochrany na el. energiu, prípadne ochranu resetujte.
Naprogramované štarty nie sú spustené.	Závlaha môže byť blokovaná aktívnym čidlom zrážok.	Nastavte jednotku na režim ignorovania čidla zrážok. Ak začne závlaha prebiehať, je jasné, že všetko pracuje správne a nie je potrebný žiadny zásah.
	Pripojené čidlo zrážok nepracuje správne.	Nechajte čidlo celkom vyschnúť, prípadne čidlo odpojte z výstupu na svorkovnici jednotky a nahradte ho klembou.
	Ak nie je napojené v systéme žiadne čidlo, mohlo sa stať, že na svorkovnici chýba, alebo je poškodená klemba na výstupoch pre čidlo SENS.	Nastavte na jednotke režim ignorovania čidla závlah.
Je práve po daždi a LED svetlo nesvieti.	To je u jednotky ESP Me normálne. Prerušenie závlahy z dôvodu blokácie čidlom zrážok v období dažďa nie je brané ako chybný stav.	Ide o normálnu prevádzku jednotky.

ELEKTRICKÝ PROBLÉM (LED svetlo stabilne svieti)

Problém	Pravdepodobný dôvod	Možné riešenie
Displej je prázdny, zamrznutý, alebo neumožňuje programovanie.	Jednotka nie je napájaná el. energiou.	Skontrolujte pripojenie jednotky na zdroj el. energie.
	Jednotka potrebuje resetovať.	Stlačte resetovacie tlačidlo – vid. oddiel „reset jednotky“ v tomto návode.
	Elektrické prepätie mohlo narušiť elektroniku jednotky.	Odpojte jednotku na dve minúty od zdroja el. energie a opäť napojte. Ak nedošlo k trvalému poškodeniu jednotky, mala by sa jednotka vrátiť k normálnej prevádzke.
Funkcia automatickej detekcie chyby indikuje chybovú hlášku na displeji a LED svetlom.	Došlo k el. preťaženiu jednotky, alebo ku skratu na obvode hlavného ventilu, relé čerpadla, alebo niektorého sekvenč. ventilu.	Vyhľadajte a odstráňte chybu na kábloch, alebo ich spojoch, prípadne cievkach. Skontrolujte kompatibilitu nainštalovaného relé čerpadla.
LED svetlo bliká, alebo stabilne svieti, ale ja nevidím na displeji žiadnu správu.	Otočný prepínač nemáte na pozícii AUTO.	Otočte prepínač na pozíciu AUTO.



Declaration of Conformity

Rain Bird Corporation hereby declares that the ESP-Me irrigation controller families conform to the European Directives 2004/108/EC for "Electromagnetic Compatibility" and 2006/95/EC for "Low Voltage"

Place San Diego

Signature

Full Name Ryan L. Walker

Position Director

Rain Bird Corporation

970 W. Sierra Madre
Azusa, California 91702
U.S.A
626-963-9311

Rain Bird International, Inc.

145 North Grand Avenue
Glendora, CA 91741
U.S.A
626-963-9311

Rain Bird Europe

900 rue-Ampere, BP 72000
13792 Aix-en-Provence
CEDEX 3 FRANCE
(33) 04 42 24 44 61

**Technical Services for U.S.
and Canada only:**

1 (800) RAINBIRD

www.rainbird.com

ZÁRUČNÝ LIST

Výrobca:	Typ výrobku:
Sériové číslo:	Dátum predaja:
Predávajúci:	Dátum uvedenia do prevádzky:
Odbornú montáž vykonal:	Pečiatka a podpis:

Na akosť, kompletnosť, funkčnosť a bezpečnú prevádzku výrobku poskytuje výrobca záruku na dobu **24 mesiacov** odo dňa predaja užívateľovi. Záruka sa vzťahuje na všetky závady spôsobené chybou materiálu alebo nesprávnou výrobou, ktoré sa prejavia v záručnej lehote v danom výrobku vinou výrobcu.

Podmienky pre poskytovanie záruky:

- riadne vyplnený záručný list predávajúcim – orámované časti
- doklad o kúpe (alebo aj čitateľná kópia dokladu o kúpe)
- neuplynutie od predaja viac ako 24 mesiacov
- použitie výrobku len na predpísané účely
- dodržanie návodu na použitie
- montáž výrobku odbornou firmou, resp. správa o východzej revízii (ak to vyžaduje povaha výrobku)
- výrobok nebol (ani pri poruche) rozobratý, poprípade poškodený
- na výrobku neboli vykonané úpravy a zásahy bez súhlasu výrobcu

Záruka platí v súlade so smernicami krajín EU. Záruka sa vzťahuje výlučne len na výrobné chyby. Použitie prístroja v nevhodnom prostredí a na iné účely, než je uvedené v tomto návode znamená stratu nárokov na záruku. Záruka sa nevzťahuje na časti výrobku, ktoré podliehajú opotrebovaniu.

Reklamáciu uplatňuje spotrebiteľ prednostne u svojho predávajúceho alebo montážnej firmy.

Distribútor:

ProRain spol. s r.o. - distribútor RAIN BIRD pre SR a ČR
závlahový a záhradnícky sortiment

Hlavná 35, 925 23 Hrubá Borša, okr. Senec
Tel.: +421 948 940 993

www.prorain.sk
prorain@prorain.sk
